

<p style="color: red; margin: 0;">N.B.: Gli aggiornamenti e/o modifiche relativi al 2023 sono in rosso.</p> <p style="background-color: yellow; margin: 0;">Gli aggiornamenti e/o modifiche effettuati nel 2024 sono in rosso ed evidenziati in giallo:</p>		<p style="color: red; margin: 0;">N.B.: Changes during the 2023 season are to be reported in red.</p> <p style="background-color: yellow; margin: 0;">Changes during the 2024 season are to be reported in red on yellow background:</p>	
DATA	ARTICOLO AGGIORNATO	DATE	UPDATED ARTICLE
7.2	PESO	7.2	WEIGHT
29	Pneumatici test collettivi	29	Tyres collective test

1. PREMESSA	1. INTRODUCTION
2. PRINCIPI GENERALI	2. GENERAL CONDITIONS
3. PUBBLICITA'-DIRITTO DI IMMAGINE	3. PUBLICITY-USE OF IMAGE
4. ASSICURAZIONE DELLE MANIFESTAZIONI	4. EVENTS INSURANCE
5. CALENDARIO DELLE MANIFESTAZIONI	5. CALENDAR OF THE EVENTS
6. PROGRAMMA DELLE MANIFESTAZIONI	6. PROGRAM OF THE EVENTS
7. CONCORRENTI, CONDUTTORI, VETTURE AMMESSE, PESO	7. COMPETITORS , DRIVERS, ELIGIBLE VEHICLES, WEIGHT
8. SEGNALAZIONI	8. SIGNALS
9. ISCRIZIONI ALL' ITALIAN CHAMPIONSHIP F.4	9. REGISTRATION FOR THE ITALIAN CHAMPIONSHIP F.4
10. NUMERI DI GARA	10. COMPETITION NUMBERS
11. VERIFICHE SPORTIVE E VERIFICHE TECNICHE	11. SPORTING CHECKS, SCRUTINEERING
12. BRIEFING	12. BRIEFING
13. COMUNICAZIONI RADIO (RADIO DEL CONDUTTORE)	13. RADIO COMMUNICATION (DRIVER RADIO)
14. SOSTITUZIONE, REVISIONE E RIPARAZIONE DEI MOTORI- PENALITÀ	14. VEHICLE REPLACEMENT, REVISION AND ENGINE REPAIRS – PENALTIES
15. DISPOSIZIONI AI BOX	15. PIT LANE PROVISIONS
16. PROVE PRIVATE, PROVE LIBERE	16. PRIVATE TESTING, FREE PRACTICE,
17. PROVE DI QUALIFICAZIONE	17. QUALIFYING PRACTICE
18. AMMISSIONE ALLA PARTENZA - GRIGLIA DI PARTENZA	18. ADMISSION TO THE START - STARTING GRID
19. GARE (DURATA E PROCEDURA DI PARTENZA)	19. RACE (DURATION AND STARTING PROCEDURE)
20. SAFETY CAR	20. SAFETY CAR
21. PARCO CHIUSO	21. PARC FERMÉ
22. CLASSIFICHE DELLE GARE ED ATTRIBUZIONE PUNTEGGI	22. CLASSIFICATION AND POINTS
23. PREMIAZIONI DELLA MANIFESTAZIONE	23. PRIZE GIVING
24. RECLAMI, APPELLI	24. PROTESTS AND APPEALS
25. PENALITA' IN TEMPO – “STOP AND GO” / “DRIVE THROUGH” / RETROCESSIONE IN GRIGLIA	25. TIME PENALTIES - STOP AND GO - DRIVE THROUGH - GRID DROP
26. INFRAZIONI AL REGOLAMENTO TECNICO	26. BREACH OF TECHNICAL REGULATIONS
27. ASSEGNAZIONE TITOLI	27. TITLES AWARD
28. EX AEQUO	28. EX AEQUO
29. PNEUMATICI, CARATTERISTICHE, USO, CONTROLLI	29. TYRES, CHARACTERISTICS, USE AND CHECKS
30. CARBURANTE, CARATTERISTICHE, USO, CONTROLLI	30. FUEL, CHARACTERISTICS, USE AND CHECKS
31. MONTEPREMI	30. AWARDS
32. ABBIGLIAMENTO PROTETTIVO	32. EQUIPEMENT
33. ON-BOARD SISTEMA VIDEO	33. ON BOARD VIDEO SYSTEM
34. PADDOCK	34. PADDOCK

1. – PREMESSA

Il Codice Sportivo Internazionale della F.I.A. (CODE) e i suoi allegati, il Regolamento Sportivo Nazionale ACI (R.S.N.) e sue Appendici, i Regolamenti Sportivi e Tecnici dell'**ITALIAN F.4 CHAMPIONSHIP** sono, a tutti gli effetti, gli unici testi validi ai quali uniformarsi.

Per ciò che non fosse espressamente indicato nel Regolamento Sportivo dell'ITALIAN F.4 CHAMPIONSHIP saranno valide le norme contenute nel Regolamento Sportivo Nazionale ACI SPORT 2024 o nei successivi aggiornamenti pubblicati nel sito ufficiale Web ACI SPORT che entreranno in vigore dalla data di pubblicazione.

L'ACI Sport, si riserva di pubblicare, in qualsiasi momento, le modifiche e le istruzioni, sia di carattere sportivo che di carattere tecnico, che riterrà opportuno dover impartire per la migliore applicazione del Regolamento, del quale saranno considerate parte integrante.

In caso di contestazioni o dubbi fa fede la versione in italiano del presente Regolamento Sportivo.

L'iscrizione all'**ITALIAN F.4 CHAMPIONSHIP** sarà considerata implicita dichiarazione del Concorrente di conoscere, impegnandosi a rispettarle e a farle rispettare, le disposizioni del Codice e dei suoi allegati, del Regolamento Sportivo Nazionale (R.S.N.) e le sue Appendici e del presente Regolamento; di riconoscere l'ACI SPORT quale unica giurisdizione competente; di rinunciare, conseguentemente, ad adire arbitri o altra giurisdizione per fatti derivanti dall'organizzazione di gara e dallo svolgimento della competizione; di tenere sollevati l'ACI Sport, la WSK Promotion, l'ACI Sport SpA, gli Organizzatori, gli Ufficiali di Gara, nonché il proprietario o gestore della pista da ogni responsabilità di terzi per danni fisici e materiali subiti da esso concorrente, suoi conduttori, passeggeri, dipendenti e beni.

Tutti i titolari di una tessera sportiva ACI non devono esprimere pubblicamente giudizi o rilievi lesivi della reputazione, dell'immagine o della dignità personale di altri soggetti o di organismi operanti nell'ambito dell'ordinamento sportivo (R.S.N. art.8 – Codice di comportamento sportivo).

A chiunque violi tali principi sono applicate le sanzioni disciplinari previste dai Regolamenti federali.

2. - PRINCIPI GENERALI – DIRITTO DI IMMAGINE

L'ACI SPORT indice l'Italian F.4 Championship 2024 e assegnerà i seguenti titoli:

2.1) Italian F.4 Championship

Saranno ammessi a partecipare all'Italian F.4 Championship i Conduuttori, italiani e stranieri, che abbiano già **compiuto il 15° anno e non abbiano superato il 22esimo anno di età.**

L'ACI SPORT si riserva il diritto, a suo insindacabile giudizio e previa valutazione del curriculum che le dovrà essere inviato almeno quindici giorni prima dell'iscrizione alla prima Manifestazione alla quale il conduuttore intende partecipare, di non accettare iscrizioni all'Italian F.4 Championship, o a singoli eventi.

2.2) Trofeo Rookie / Italian F.4 Championship

A tale Classifica non potranno partecipare quei conduuttori che al 31 dicembre 2023 abbiano gareggiato in più di tre manifestazioni (3 racing week end), con

1. INTRODUCTION

The FIA International Sporting Code (CODE) and its appendices, the Italian National Sporting Regulations (R.S.N.) and its Appendices, the **ITALIAN F.4 CHAMPIONSHIP** Sporting and Technical Regulations are, for all purposes, the only valid text to be complied with.

For all and any requirement which is not expressly indicated in the **ITALIAN F.4 CHAMPIONSHIP** Sporting Regulations, the following further regulations shall apply: 2024 the Italian National Sporting Regulations and any ACI SPORT news published on the official website ACI SPORT (www.acisport.it), valid as from date of publication.

The ACI SPORT may, at its own discretion, publish any other modifying notice or instruction, either of a sporting or technical nature, necessary for the best application of the Regulations, of which they will be considered an integrant part.

For any discrepancy which may arise between the English and the Italian version, the Italian version will be binding.

Upon entering the **ITALIAN F.4 CHAMPIONSHIP**, the Competitor declares to know and undertakes to abide by, and make others observe, any and all provisions of the International Sporting Code and its annexes, of the National Sporting Regulations (R.S.N.) and their Appendices as well as of the present Regulations, he declares to recognize the ACI SPORT as the only competent jurisdiction; to consequently renounce any other arbitration or jurisdiction regarding matters arising from the organisation and the development of the event; to relieve ACI Sport, WSK Promotion, ACI Sport SpA, the Organizers, the Officials and the owner or manager of the circuit from any responsibility for any physical and material damage the competitor and or his drivers, passengers, employees and properties may suffer.

All holders of an ACI sports card must not publicly express judgments or remarks harmful to the reputation, image or personal dignity of other subjects or bodies operating within the sports system (R.S.N. Article 8 - Code of sporting behavior).

Anyone who violates these principles will be subject to the disciplinary sanctions provided for by federal regulations.

2. GENERAL CONDITIONS – USE OF IMAGE

ACI SPORT announces and promotes the 2024 Italian F.4 Championship and will assign the following titles:

2.1) Italian F.4 Championship

Are allowed to participate in the Italian Championship F.4 Drivers, Italians and foreigners, who have **already reached 15 years and have non passed the age of 22.**

The ACI SPORT reserves the right, at its sole discretion and after evaluation of the curriculum that must be sent at least fifteen days prior to enrollment in the first manifestation of which the tenant intends to participate, of not accepting registrations at the Italian Championship F.4, or to individual events.

2.2) Rookie Trophy / Italian F.4 Championship

This classification can not take part in those drivers who at 31 December 2023 competed in more than three events (3 racing weekends), with single-seater, in any

monoposto, in una qualunque Serie o Campionato Nazionale e/o Internazionale di Formula.

L'ACI Sport potrà, con valutazione discrezionale, autorizzare la partecipazione di piloti che avessero fatta richiesta di iscrizione e non fossero in possesso dei requisiti sopracitati.

2.3) Trofeo Team / Italian F.4 Championship

Il Trofeo Team è riservato ai Concorrenti P.G. titolari di licenza valida per l'anno 2024 i cui conduttori parteciperanno all'assegnazione del titolo relativo al punto 2.1).

2.4) Trofeo Femminile / Italian F.4 Championship

Il Trofeo Femminile sarà riservato alle Conduatrici, italiane e straniere, che abbiano già compiuto il 15° anno e non abbiano superato il 22esimo anno di età.

L'attività promozionale dei Campionati è di competenza della WSK Promotion Srl, quella organizzativa di ogni singola gara è affidata a ogni singolo Organizzatore.

WSK Promotion Srl – Piazza della Repubblica, 8 73024 Maglie (LE) – Italia – Tel: 0039 393 9752349 - Telefax: 0039 0836 427550 – mail : info@wskarting.com - Sito Web: www.f4championship.com

2.5. – DIRITTO DI IMMAGINE

Ogni diritto riguardante il nome, il marchio e l'immagine dell'Italian F.4 Championship e degli Eventi “ACI Racing Week End”, nonché il loro relativo uso e sfruttamento, appartiene ad ACI Sport SpA, che potrà disporne a propria intera ed assoluta discrezione.

In particolare, ma non in maniera limitata, sono di esclusiva pertinenza di ACI Sport SpA la quale potrà disporne senza limiti temporali o territoriali:

- i diritti di produzione, utilizzazione e trasmissione radio-televisiva, cinematografica, “home video”, via Internet, attraverso modalità “wireless” e tecnologie connesse, nonché attraverso qualsiasi altro supporto, mezzo e sistema di diffusione sia esso materiale o digitale, attuale e futuro, utilizzando qualsiasi strumento tecnico terrestre o spaziale di trasmissione e ricezione, attuale o futuro, dell'Italian F.4 Championship e degli Eventi ACI Racing Week End.

- qualsiasi diritto di sfruttamento, per qualsiasi finalità sia essa di comunicazione, commerciale o promozionale, del nome, del marchio e dell'immagine dell'Italian F.4 Championship e degli Eventi “ACI Racing Week End”.

I Team, i Concorrenti e i Conduuttori, riconoscono ed accettano che ACI Sport SpA si riserva il diritto di utilizzare, direttamente o indirettamente, e di concedere a terzi (inclusi gli sponsor/partner dell'Italian F.4 Championship e degli Eventi “ACI Racing Week End”) il diritto di utilizzare, sia in Italia che all'estero, senza preavviso e senza che alcun compenso sia loro dovuto:

(a) i nomi, i marchi, le immagini (sia in movimento che statiche) ed i risultati (classifiche) dei Team, dei Conduuttori e dei Concorrenti, partecipanti all'Italian F.4 Championship ed agli Eventi “ACI Racing Week End”

(b) le immagini della Vettura, della tuta e/o del casco dei Conduuttori, nonché dei mezzi di supporto/assistenza, dell'attrezzatura e di ogni altro elemento utilizzato dai Team e dai Conduuttori nel contesto della loro partecipazione all'Italian F.4 Championship ed agli Eventi “ACI Racing Week End”, completi dei nomi/loghi degli sponsor (sia

Series or National and / or International Formula Championship.

ACI Sport may, at its own discretion, allow for the participation of drivers who have applied for entry and don't align with above mentioned requirements.

2.3) Team Trophy / Italian F.4 Championship

The Team Trophy is reserved for Competitors Body Entrants holding a valid 2024 licence and whose drivers are competing for the title in point 2.1).

2.4) Woman Trophy / Italian F.4 Championship

Woman Trophy will be reserved for conducting, Italian and foreign, who have already reached 15 years and have non passed the age of 22.

The WSK Promotion Srl is competent for the promotional activities while the organisation of each single event is managed by each single Organiser.

WSK Promotion Srl – Piazza della Repubblica, 8 73024 Maglie (LE) – Italia – Tel: 0039 393 9752349 - Telefax: 0039 0836 427550 – mail : info@wskarting.com - Sito Web: www.f4championship.com

2.1 - USE OF IMAGE

All rights relating to the name, trademark and images of the Italian F.4 Championship and of the “ACI Racing Week End” Events as well as their use are the property of ACI Sport SpA which may use them at its own discretion.

The following rights in particular are the sole property of ACI Sport SpA, which may use them without any limit of time or territory:

- rights to the production, use and broadcasting via radio, television, film, home video, internet, wireless and related technologies, or any other platform, means or system of transmission be it material or digital, existent or future, using any terrestrial or satellite broadcasting or reception equipment, of the Italian F.4 Championship and of the “ACI Racing Week End” Events and
- any rights to the use for any advertising, commercial or promotional ends of the name, brand and image of the Italian F.4 Championship and of the “ACI Racing Week End” Events.

The Teams, Competitors and Drivers acknowledge and accept that ACI Sport SpA Ferrari reserves the right to use, either directly or indirectly, and to supply to third parties (including sponsors/partners and Italian F.4 Championship and of the “ACI Racing Week End” Events sponsors/partners), both in Italy and abroad, without any prior warning and without any of said parties receiving any compensation the following:

(a) the names, brands, images (moving and still) and results (rankings) of the Teams, Drivers and Competitors taking part in the Italian F.4 Championship and of the “ACI Racing Week End” Events, and

(b) the images of the Car and the Drivers' overalls and/or helmets as well as the support/assistance vehicles, equipment and anything else used by the Teams and Drivers during their participation in Italian F.4 Championship and of the “ACI Racing Week End” Events, complete with the names/logos of the sponsors (both of the Italian F.4

dell'Italian F.4 Championship sia personali dei Team e dei Conducenti), per scopi di comunicazione, commerciali e promozionali, inclusa la facoltà di produrre e far produrre articoli di merchandising (quali, a titolo meramente esemplificativo, la realizzazione di giochi elettronici e di modellini in scala della Vettura) e materiali di comunicazione e/o promozionali.

I Concorrenti che vorranno utilizzare le immagini video per propri scopi promozionali e/o commerciali dovranno chiedere autorizzazione scritta ad ACI Sport SpA.

3. - PUBBLICITA'

Tutti i concorrenti che partecipano all' **Italian F.4 Championship** hanno la possibilità di applicare proprie pubblicità, in conformità a quanto disposto dal R.S.N..

Inoltre i concorrenti dovranno apporre e mantenere per tutta la durata dell'**Italian F.4 Championship 2024**, senza alcuna alterazione, la pubblicità coordinata del Campionato (tale pubblicità è obbligatoria e non può essere rifiutata) secondo la specifica riportata nell'allegato 1 e suoi aggiornamenti.

Il materiale pubblicitario sarà fornito ai Concorrenti direttamente dalla WSK Promotion.

La pubblicità dei Concorrenti/Conducenti non potrà essere in concorrenza con quella degli Sponsor Tecnici della Serie: da definire

Ogni Concorrente si obbliga a mantenere e rispettare l'aspetto della Pubblicità Coordinata su ciascuna delle proprie vetture per qualsiasi utilizzo della loro immagine in relazione al Campionato.

L'eventuale utilizzo da parte di terzi dell'immagine delle tute e delle vetture partecipanti all' **Italian F.4 Championship** potrà avvenire sempre e solo nel rispetto delle norme contenute nel presente articolo, quindi previa autorizzazione della WSK Promotion.

Ogni Concorrente si obbliga al corretto uso delle titolazioni dei Titoli in palio.

Il Concorrente si rende responsabile del rispetto delle prescrizioni soprariportate, fatta salva la tutela dei diritti di immagine, sia in sede sportiva, sia nelle sedi giurisdizionali ordinarie competenti.

Il mancato rispetto di queste norme sarà sanzionato dalla ACI SPORT con un'ammenda.

4. - ASSICURAZIONE DELLE MANIFESTAZIONI

L'Organizzatore di ogni singola manifestazione provvederà ad assicurare la Manifestazione nei modi e nei termini previsti dalla vigente normativa.

La polizza RCT non solleva i concorrenti e/o conducenti da maggiori responsabilità in cui potessero eventualmente incorrere.

5. - CALENDARIO DELLE MANIFESTAZIONI

L'Italian F.4 Championship si svolgerà su sette manifestazioni che si effettueranno secondo il prospetto riportato di seguito:

DATA	CIRCUITI	(a)	(b)
5 maggio	Misano (Italia) (4,226 Km.)	37	37
2 giugno	Imola (Italia) (4,909 Km.)	43	43
16 giugno	Vallelunga (Italia) (4,085 Km.)	37	37
14 luglio	Mugello (Italia) (5,245 Km.)	46	46
21 luglio	Paul Ricard (Francia) (5,842 Km.)	49	(c)
29 settemb.	Barcellona (Spagna) (4,665 Km.)	40	(c)
27 ottobre	Monza (Italia) (5,792 Km.)	49	49

Championship and of the "ACI Racing Week End" Events and Team and Drivers), for advertising, commercial and promotional ends.

This includes producing and having produced merchandising articles (such as, for example, electronic games and scale models of the Car) and advertising and/or promotional materials – advertising.

Competitors wishing to use video images for their own promotional and / or commercial purposes must request written authorization from ACI Sport SpA.

3. – PUBLICITY

All Competitors in the **Italian F.4 Championship** events retain the right to stick on the vehicle their own advertisements according to R.S.N..

Furthermore, Competitors must affix and keep the coordinated publicity of the Championship, not to be altered or refused, for the entire duration of the **Italian F.4 Championship**, complying to the description given in annex 1 and to any further updates.

Advertising material will be supplied to Competitors directly by WSK Promotion.

Competitors'/Drivers' advertising must not compete with the Italian F.4 Championship Technical Sponsors' publicity: TBD.

Each Competitor undertakes to keep and abide by the Coordinated Publicity on each of his vehicles and to respectfully use his vehicles images connected to Championship.

The use by third parties of images of overalls and vehicles participating in the **Italian F.4 Championship** is allowed only in accordance with the rules of the present article and upon preliminary authorization by WSK Promotion.

Each Competitor undertakes to properly use allotted Titles.

Each Competitor undertakes to comply with the above-mentioned provisions, without prejudice to the safeguard of image rights, both in sporting and ordinary courts.

Failure to comply with these provisions will be sanctioned with a fine by the A.C.I..

4. - EVENTS INSURANCE

The Organiser of each competition will insure the competition using the methods and under the terms provided for by the current Legislation. RCT (Third party Civil Responsibilities) policy does not absolve drivers and/or competitors from any liability they may potentially incur.

5. - CALENDAR OF THE EVENTS

The Italian F.4 Championship will be held over seven events according to calendar below:

DATA	CIRCUITI	(a)	(b)
5 may	Misano (Italia) (4,226 Km.)	37	37
2 june	Imola (Italia) (4,909 Km.)	43	43
16 june	Vallelunga (Italia) (4,085 Km.)	37	37
14 july	Mugello (Italia) (5,245 Km.)	46	46
21 july	Paul Ricard (Francia) (5,842 Km.)	49	(c)
29 septemb.	Barcellona (Spagna) (4,665 Km.)	40	(c)
27 october	Monza (Italia) (5,792 Km.)	49	49

- (a) **Capienza del Circuito**
 (b) **Max capienza ed utilizzo del format gara riportato al punto 5.1; ACI SPORT si riserva di poter modificare tale punto, a suo insindacabile giudizio, per esigenze organizzative.**
 (c) **Nelle manifestazioni del Paul Ricard 21/7 e di Barcellona 29/9, non verrà utilizzato il format gara riportato al punto 5.1**

L'ACI SPORT si riserva di poter modificare il presente Calendario a suo insindacabile giudizio.

Le Manifestazioni dell'Italian F.4 Championship sono Nazionali a partecipazione straniera autorizzata (ENPEA).

Nel caso in cui, il numero di vetture verificate, superi la capienza della pista il format di gara potrà essere modificato così come riportato nel successivo articolo

5.1. – FORMAT GARA OLTRE CAPIENZA CIRCUITO

5.1.1. - Prove di Qualificazione

I conduttori verranno divisi, in due Serie (S1-S2) di max 20' cadauna.

La classifica verrà stilata in base ai tempi fatti registrare da ogni pilota nella propria Serie e la distribuzione nei vari gruppi, per le relative gare di qualificazione, si farà in base alla posizione acquisita nella Serie di appartenenza.

La classifica generale delle prove di qualificazione verrà così determinata: il 1° posto andrà al primo classificato della 1ª Serie (tempo più veloce in generale); il 2° posto andrà al primo classificato della 2ª Serie; il 3° posto andrà al secondo classificato della 1ª Serie; il 4° posto andrà al secondo classificato della 2ª Serie; il 5° posto andrà al terzo classificato della 1ª Serie, e così via.

Se un Conduttore non avrà nessun tempo valido, prenderà l'ultima posizione in classifica, nel caso di più Conduttori senza tempo valido le posizioni saranno determinate con sorteggio.

Al termine delle prove di qualificazione i conduttori saranno suddivisi in tre gruppi: A, B e C.

5.1.2. – Gare di qualificazione

I conduttori verranno distribuiti in tre gruppi in base alla classifica generale ottenuta nelle prove di qualificazione.

Tale suddivisione sarà effettuata nel seguente modo:

Gruppo A: 1° classificato – 4° classificato, etc.

Gruppo B: 2° classificato – 5° classificato, etc.

Gruppo C: 3° classificato – 6° classificato, etc.

Ogni gruppo disputerà due gare di qualificazione, di 25' + 1 giro cadauna, secondo il seguente tabellone:

Gara	Gruppi
1ª Gara	B contro C
2ª Gara	A contro B
3ª Gara	A contro C

La griglia di partenza di ciascuna gara di qualificazione, verrà stabilita dalla classifica finale delle prove di qualificazione.

Al termine di ogni gara saranno stilate le seguenti classifiche:

- Italian F.4 Championship
- Trofeo Team / Italian F.4 Championship
- Trofeo Rookie / Italian F.4 Championship
- Trofeo Femminile / Italian F.4 Championship

- (a) **Circuit Capacity**
 (b) **Maximum capacity and use of the competition format indicated in point 5.1. ACI SPORT reserves the right to modify this point, at its sole discretion, for organizational reasons.**
 (c) **In the events of Paul Ricard 21/7, Barcellona 29/9 the race format reported in point 5.1 will not be used**

ACI SPORT may, at its own discretion, modify this Calendar.

The Events forming part of the Italian F.4 Championship are national races with the authorized participation of foreign Competitors (ENPEA).

In case, the number of verified cars, exceeds the capacity of the track, the race format may be modified as reported in the following article

5.1. – RACE FORMAT OVER CIRCUIT CAPACITY.

5.1.1. - Qualifying Practices

The drivers will be divided, into two Series (S1-S2) of max 20' each. The ranking will be based on the times recorded by each driver in its own Series and distribution in the various groups, for their qualifying races, will be according to the position gained in the Series of belonging.

The ranking of the qualifying practices will be determined as follows: 1st place will go to the 1st classified of the first Series (fastest time overall); 2nd place will go to the 1st classified of the second Series; 3rd place will go to the 2nd classified of the first Series; 4th place will go to the 2nd classified of the second battery; 5th place will go to the third place of the first Series, and so on.

If a driver has no valid time, it will take the last position in the ranking, in case of more drivers with no valid time, positions will be determined by drawing lots.

At the end of qualifying practice the drivers they will be divided into three groups: A, B and C.

5.1.2. - Qualifying Races

The conductors will be distributed into three groups based on the overall ranking obtained in the qualifying practices.

This subdivision will be made as follows:

Group A: 1st place - 4th place, etc.

Group B: 2nd place - 5th place, etc.

Group C: 3rd - 6th place, etc.

Each group will run two qualifying races, 25'+ 1 lap each, according to the following board:

Race	Groups
1st Race	B against C
2nd Race	A against B
3rd Race	A against C

The starting grids of each qualifying race will be determined by the qualifying standings.

At the end of each race there will be the following rankings:

- Italian F.4 Championship
- Trophy for Teams / Italian F.4 Championship
- Rookie Trophy / Italian F.4 Championship
- Woman Trophy / Italian F.4 Championship

Il seguente punteggio sarà assegnato per ogni classifica:

1°	2°	3°	4°	5°	6°	7°	8°	9°	10°
25	18	15	12	10	8	6	4	2	1

I punteggi acquisiti saranno validi per le rispettive classifiche di Campionato.

Al termine delle gare di qualificazione verrà stilata una classifica generale fittizia (*) sommando tutti i punteggi acquisiti da ciascun conduttore.

(*) Solo in questa classifica fittizia acquisiranno punti anche i conduttori che non ne hanno titolo (vedi art. 7).

I primi trentasei classificati saranno ammessi a disputare la Gara Finale di 25' + 1 giro.

In caso di ex-aequo tra due o più conduttori, verrà considerata la migliore posizione ottenuta nelle gare di qualificazione, in caso di ulteriore parità verrà considerata la migliore posizione ottenuta nelle prove di qualificazione, in caso di ulteriore parità verrà considerato il miglior tempo ottenuto nelle prove di qualificazione.

La griglia di partenza della Gara Finale si otterrà schierando i conduttori sulla base della classifica generale fittizia ottenuta sommando tutti i punteggi acquisiti nelle gare di qualificazione.

Eventuali appelli presentati non modificheranno la griglia di partenza della Gara Finale.

Al termine della Gara Finale saranno stilate le seguenti classifiche:

- a) Italian F.4 Championship
- b) Trofeo Team / Italian F.4 Championship
- b) Trofeo Rookie / Italian F.4 Championship
- d) Trofeo Femminile / Italian F.4 Championship

Il seguente punteggio sarà assegnato per ogni classifica:

1°	2°	3°	4°	5°	6°	7°	8°	9°	10°
25	18	15	12	10	8	6	4	2	1

I punteggi acquisiti saranno validi per le rispettive classifiche di Campionato.

6. - PROGRAMMA DELLE MANIFESTAZIONI

Il programma sarà stabilito al fine di garantire il regolare svolgimento della Manifestazione e l'effettuazione di iniziative promozionali e di comunicazione e sarà determinato in ciascun evento nell'R.P.G. che, in osservanza al R.S.N., gli Organizzatori redigeranno attenendosi strettamente al presente Regolamento Sportivo ed alle informazioni promozionali coordinate con la WSK promotion.

7. - CONCORRENTI, CONDUTTORI, VETTURE AMMESSE

L'Italian F.4 Championship sarà aperto ai titolari, italiani e stranieri, di Licenza di Concorrente P.G. ed ai titolari, italiani e stranieri, delle seguenti Licenza di Conduttore valide per l'anno in corso (i titolari di Licenza Internazionale A & B non sono autorizzati a partecipare al Campionato):

- Conduttori italiani e stranieri (15 anni compiuti):

The following list of points will be awarded for every classification:

1°	2°	3°	4°	5°	6°	7°	8°	9°	10°
25	18	15	12	10	8	6	4	2	1

The acquired points will be valid for the respective rankings of the Championship.

At the end of the qualifying races will be drawn up a general classification fictitious (*) by adding all the scores obtained by each driver.

(*) Only this fictitious gain ranking points also the drivers who have no title (see art. 7).

The first thirty-six classified (will be allowed to compete in the final race of 25' + 1 lap.

In case of a tie between two or more drivers, it will be considered the best position obtained in the qualifying races, in case of a further tie it will be considered the best position obtained in qualifying practices, in case of a further tie it will be considered the best time achieved in qualifying practices.

The starting grid for the Final will be given selecting the drivers on the basis of the fictitious general ranking obtained by adding all the points scored in the qualifying races.

Any protests after the ranking will not affect the starting grid of the Final Race.

At the end of each race there will be the following rankings:

- a) Italian F.4 Championship
- b) Trophy for Teams / Italian F.4 Championship
- c) Rookie Trophy / Italian F.4 Championship
- d) Woman Trophy / Italian F.4 Championship

The following list of points will be awarded for every ranking:

1°	2°	3°	4°	5°	6°	7°	8°	9°	10°
25	18	15	12	10	8	6	4	2	1

The acquired points will be valid for the respective rankings of the Championship.

6. – PROGRAM OF THE EVENTS

In compliance with the R.S.N., Organizers undertake to draw up the program for each event in the Event Supplementary Regulations, strictly adhering to the present Sporting Regulations and to all promotional information coordinated with WSK Promotion.

The program will be arranged to guarantee the proper running of the Events and the staging of media and promotional activities.

7. – COMPETITORS, DRIVERS, ELIGIBLE VEHICLES

The Italian F.4 Championship is open to Italian and foreign Competitors Body Entrants holding a valid International Competitor Licence and to Italian and foreign holders of the following Driver's Licences valid for the current year (Holders of International Licence A & B are not allowed to participate in the Championship):

- Italian and foreign Drivers (15 years of age):

I Conduuttori italiani e stranieri potranno gareggiare nell'Italian F.4 Championship con la propria Licenza Nazionale o Internazionale (massimo grado C);

Tutti i conduuttori iscritti all'Italian F.4 Championship, indipendentemente dalla nazionalità della loro Licenza, conserveranno la nazionalità del passaporto in tutti i documenti ufficiali, pubblicazioni e cerimonie di premiazione.

Il numero di piloti ammessi a partecipare alle gare dell'Italian F4 Championship sarà pari a 37 (trentasette).

L'ACI SPORT si riserva di poter modificare tale numero a suo insindacabile giudizio.

In sede di gara, il concorrente Persona Giuridica (P.G.) è rappresentato, a tutti gli effetti, dal proprio legale rappresentante. Può essere rappresentato anche da persona munita di delega scritta che lo stesso concorrente P.G. ha delegato per la gara; in questo caso, la persona delegata è legittimata a presentare reclami, a rappresentare il concorrente nei confronti dei Commissari Sportivi e degli Ufficiali di Gara e a preavvisare ricorso in appello, fermo restando che nelle fasi successive il ricorso deve essere presentato direttamente dal concorrente P.G. nei modi e nei termini previsti dal R.S.N.

Il potere di delega è limitato ai fatti e agli avvenimenti della manifestazione.

Il rappresentante legale di un concorrente P.G., indipendentemente dal fatto di essere presente o meno alla manifestazione, può sostituire o affiancare la persona alla quale ha rilasciato delega.

I Conduuttori dovranno attenersi scrupolosamente a tutte le norme dettate dal vigente Regolamento di Settore, che si intendono qui integralmente riportate e a tutte le disposizioni impartite dal Direttore di Gara e dagli Ufficiali di Gara preposti.

Tutti i Concorrenti ed i Conduuttori dovranno restare a disposizione dei Commissari Sportivi sino alla dichiarazione della classifica definitiva.

7.1. - La vettura ammessa è la Formula 4 il cui telaio è contraddistinto dalla sigla TATUUS F.4 T421.

Le vetture dovranno corrispondere integralmente a quanto previsto dal vigente Regolamento Tecnico.

L'uso di vetture di riserva (muletto) è vietato.

7.2 - Peso

Il peso minimo della vettura più il pilota (completamente abbigliato da gara) non deve essere meno di 595 599 kg.

7.3. Sistema acquisizione dati incidenti: EM Motorsport MicroADR

L'ACI SPORT richiederà ai Concorrenti il montaggio di un sistema di acquisizione dati incidenti a bordo delle vetture partecipanti.

Questo sistema per l'acquisizione dei dati incidenti dovrà essere richiesto all'ACI Sport e sarà obbligatorio.

Ogni costo legato all'acquisto del sistema per l'acquisizione dei dati incidenti, alla sua installazione ed al suo corretto funzionamento sarà a carico dei Concorrenti.

Sarà responsabilità del Concorrente assicurarsi che il sistema acquisizione dati incidenti sia funzionante e che i collegamenti siano attivi in ogni momento dell'evento.

Italian and foreign drivers may compete in the Italian F.4 Championship with their National or International License (maximum grade C);

All Drivers participating in the Italian F.4 Championship, irrespective of the nationality of their Licence, shall retain the nationality of their passport in all official documents, publications and prize-giving ceremonies.

The number of drivers admitted to participate in the race of Italian F4 Championship will be 37 (thirtyseven).

ACI SPORT reserves the right to change this number at its sole discretion.

During the race, the Competitor may be represented, at all effects, by his legal representative.

It can also be represented by a person with written authorization that the same competitor has delegated to the event; in these cases the authorized person is entitled to make a protest, to represent the Competitor behind the Stewards and the Officials and to lodge an appeal; however any further step must comply with the appeals regulations and therefore be performed directly by the Competitor.

The power of attorney is limited to the facts and events of the event.

The Competitor legal representatives, irrespective of whether they are present at the event, may replace or assist the appointed delegate.

Drivers must at all times observe all provisions current Regulations Sector relating to driving behaviour on circuits and respectfully comply with all the instructions given by the Clerk of the Course and the appointed Officials.

All Competitors and Drivers must remain at the Stewards disposal until the final results have been announced.

7.1. – The eligible vehicle is the Formula 4 with TATUUS F.4 T421 chassis.

Vehicles must fully comply with the Technical Regulations in force.

Spare vehicles (T-cars) are forbidden.

7.2 - Weight

The minimum weight of the car plus the driver (fully dressed for racing) must not be less than 595 599 kg.

7.3. Accident Data Recorder: EM Motorsport MicroADR

The ACI SPORT require that the Competitors mount a Accident Data Recorder acquisition system on the participating vehicles.

This Accident Data Recorder must be requested from ACI Sport and will be mandatory.

All costs tied to the purchase of the Accident Data Recorder, to its installation and to its proper operation shall be the responsibility of the Competitors.

The Competitors shall be responsible for ensuring that the Accident Data Recorder is in operating order and that the connections are activated throughout the event.

Il controllo dei dati acquisiti potrà essere effettuato, a cura dei Commissari Tecnici, in qualsiasi momento del Campionato ed in qualsiasi momento di un Evento.

7.4 Rapporti cambio

Sono consentiti due set di rapporti (non mescolabili):

Set Corto	Set Lungo
12/30	12/30
16/30	16/30
18/27	18/27
20/25	20/24
24/26	25/26
21/20	23/20

Di seguito la lista dei rapporti consentiti nelle gare dell'Italian F.4 Championship:

CIRCUITI	Rapporti Cambio
Imola (Italia) (4,909 Km.)	Lunghi
Misano (Italia) (4,226 Km.)	Lunghi
Monza (Italia) (5,792 Km.)	Lunghi
Mugello (Italia) (5,245 Km.)	Lunghi
Paul Ricard (Francia) (5,842 Km.)	Lunghi
Barcellona (Spagna) (4,665 Km.)	Lunghi
Vallelunga (Italia) (4,085 Km.)	Lunghi

7.5 Cerchi

E' ammesso l'utilizzo dei soli cerchi OZ 161407017 8"x13" e OZ 161411011 10" x 13".

7.6 Pasticche Freni

E' ammesso l'utilizzo delle sole pasticche freni commercializzate da Tatuus.

8. - SEGNALAZIONI

Le segnalazioni conformi alle prescrizioni del vigente Regolamento di Settore - Estratto dell'Allegato H del Codice Sportivo Internazionale saranno usate sia durante le prove ufficiali che durante le gare; le segnalazioni e le ulteriori disposizioni impartite dagli Ufficiali di Gara dovranno essere osservate obbligatoriamente.

9. - ISCRIZIONI ALL'ITALIAN F.4 CHAMPIONSHIP

L'iscrizione al Campionato ed ai sette eventi dell'Italian F4 Championship sarà formalizzata dal Concorrente P.G. inviando all'ACI Sport SpA la "Domanda di Iscrizione al Italian F.4 Championship 2024" debitamente compilata, e corredata della tassa di Iscrizione al Campionato (o della ricevuta dell'avvenuto pagamento), entro quanto previsto dai successivi punti.

La tassa di iscrizione all' Italian F.4 Championship 2024 per ciascuna vettura iscritta dal Concorrente P.G. sarà:

Tipologia	Tassa di Iscrizione
Iscrizione all'Italian F.4 Championship	€ 23.000,00 + IVA

The data obtained can be controlled by the Technical Race Marshals at any point in a Championship or at any moment in a given event.

7.4 Gearset

Two sets of gears (non mixable) are allowed:

Short Set	Long Set
12/30	12/30
16/30	16/30
18/27	18/27
20/25	20/24
24/26	25/26
21/20	23/20

Here below gear ratio set to be used during the Italian F.4 Championship:

CIRCUIT	Gear Reports
Imola (Italia) (4,909 Km.)	longs
Misano (Italia) (4,226 Km.)	longs
Monza (Italia) (5,792 Km.)	longs
Mugello (Italia) (5,245 Km.)	longs
Paul Ricard (Francia) (5,842 Km.)	longs
Barcellona (Spagna) (4,665 Km.)	longs
Vallelunga (Italia) (4,085 Km.)	longs

7.5 Circles Rim Tyres Permitted

The use of only the use of rims only is allowed: Front > OZ 161407017 8 "x13" and Rear > OZ 161411011 10" x 13" wheel is permitted.

7.6 Brake Pads

Only brake pads marketed by Tatuus can be used.

8. - SIGNALS

Signals used during the Qualifying Sessions and the Races are in line with the provisions the current Regulations Sector – Extract from Appendix H to the International Sporting Code; the warnings and further instructions given by the Officials must be observed.

9. - REGISTRATIONS FOR THE ITALIAN F.4 CHAMPIONSHIP

Registration for the Championship and the seven events of the Italian F4 Championship will be formalised send the official Entry Form for 2024 Italian F.4 Championship, duly filled in, to ACI Sport SpA together with the related Entry Fee (or proof of its payment) within the terms indicated below.

The entry fee for Italian F.4 Championship for every entered car will be as follows:

Category	Entry Fee
Registration to the Italian F.4 Championship	€ 23.000,00 + VAT

versamento da effettuarsi in tre rate:

- Pre-Iscrizione entro il 1/3/2024	€ 9.000,00 + IVA
- 2ª rata entro il 15/5/2024	€ 7.000,00 + IVA
- 3ª rata entro il 1/7/2024	€ 7.000,00 + IVA

La quota di pre-iscrizione non sarà rimborsata in caso di rinuncia.

Il versamento della tassa di iscrizione sarà formalizzato scegliendo tra le seguenti modalità:

- Bonifico Bancario indirizzato all'ACI Sport SpA presso Banca di Credito Cooperativo della Provincia Romana – Viale Umberto I, 4 – 00063 Campagnano di Roma – IT69J0878738950000000050986 - BIC ICRAITRRLV0

La tassa di iscrizione a tutto il Campionato comprende:

- **Iscrizione a nr. 7 eventi previsti in calendario (vedi art. 5)**
- TV Broadcasting
- Servizio di tutoraggio effettuato dagli istruttori della Scuola Federale ACI Sport (analisi dei dati della telemetria, analisi del video del pilota poleman, etc.)
- Copie omaggio del Magazine Ufficiale dell'Italian F.4 Championship

Dalla seconda Manifestazione sarà possibile iscriversi all'Italian F.4 Championship utilizzando la seguente modalità per la tassa di iscrizione (*):

Iscrizione al Campionato per singola manifestazione (versamento per ogni singola manifestazione da effettuarsi entro il lunedì della settimana di effettuazione della Manifestazione alla quale si intende partecipare)	€ 3.800,00 + IVA
---	------------------

L'iscrizione agli eventi comprende:

- spazio paddock per attività tecniche (vedi art. 33)
- la seguente dotazione di Pass: nr. 4 Pass Pista (di cui tre con validità Pit Wall), nr. 6 Pass Paddock, nr. 2 Pass auto
- n° 1 transponder per il rilevamento dei tempi
- n° 2 turni di Prove Libere di 40' cadauno
- Prove Ufficiali di Qualificazione
- Gare

(*) L'ACI SPORT si riserva il diritto, a suo insindacabile giudizio, di accettare eventuali nuove iscrizioni dopo la disputa della prima manifestazione.

10. - NUMERI DI GARA

L'ACI SPORT assegnerà a ciascun conduttore il numero di gara, che resterà invariato per la durata del Campionato.

11. - VERIFICHE SPORTIVE E VERIFICHE TECNICHE

Le verifiche sportive ante gara si svolgeranno nel luogo e nell'orario indicato dall'Organizzatore nel Regolamento Particolare, conformemente al disposto della vigente Appendice n° 5 del R.S.N..

Il controllo di tutti i documenti sportivi di un Concorrente e Conduttore sarà effettuato alla sua prima partecipazione a una Manifestazione dell'Italian F.4 Championship e avrà

payment to be made in three installments:

- Pre-Registration by 1/3/2024	€ 9.000,00 + VAT
- 2nd installment by 15/5/2024	€ 7.000,00 + VAT
- 3rd installment by 1/7/2024	€ 7.000,00 + VAT

The pre-registration fee will not be refunded in case of withdrawal.

Payment can be made by the following means:

- Bank transfer addressed to ACI Sport SpA by the Banca di Credito Cooperativo della Provincia Romana – Viale Umberto I, 4 – 00063 Campagnano di Roma - IT69J0878738950000000050986 - BIC ICRAITRRLV0

Entry Fee all Championship includes:

- **Registration with no. 7 events scheduled in the calendar (see art. 5)**
- TV Broadcasting
- Tutoring service performed by the instructors of the Federal School ACI Sport (analysis of telemetry data, video analysis of the pilot poleman, etc.)
- Complimentary copies of the Official Magazine of the Italian F.4 Championship

From the second event, it will be possible to register for the Italian F.4 Championship using the following method for the registration fee (*):

Entry in the individual event of the Championship (payment for each individual event to be made by the end of the Monday of the week in which the Event in which the competitor wishes to participate is being held)	€ 3.800,00 + VAT
--	------------------

Entry Fee includes:

- paddock area for technical activities (see art. 33)
- the following passes: nr. 4 Track Pass (3 of which are also valid for the Pit Wall), nr. 6 Pass Paddock, nr. 2 Pass Car
- n° 1 transponder for times survey
- Nr. 2 Free Practice Rounds of 40' each
- Qualifying Sessions
- Races

(*) ACI SPORT reserves the right, at its sole discretion, to accept any new registrations after the dispute of the first event.

10. - COMPETITION NUMBERS

Competition numbers are assigned by the ACI SPORT and will remain unchanged for the duration of the Championship.

11. - ADMINISTRATIVE CHECKS, SCRUTINEERING

Pre-race sporting checks will be held at the time and place indicated by the Organizer in the Supplementary Regulations, according to the provisions set out in the current Appendix No. 5 R.S.N..

Administrative checking of all sport documents will take place upon the first participation in one of the Italian F.4 Championship events and will be valid for the whole

validità per l'intero Campionato, fermo restando l'obbligo del Conducente di far ricontrattare eventuali documenti aventi scadenza.

I Concorrenti in tale occasione dovranno altresì ritirare le schede di verifica e farle firmare dai verificatori tecnici.

I Concorrenti e/o Conducenti dovranno sempre rendere disponibili i loro documenti sportivi in qualsiasi momento.

Ogni Concorrente e ciascun Conducente sottoscriverà alle verifiche sportive di ogni Manifestazione una dichiarazione che attesti il possesso, per l'ammissione alle gare, di tutti i requisiti previsti dalla vigente normativa sportiva; inoltre si impegnerà ad utilizzare l'abbigliamento protettivo (caschi, tute, scarpe, guanti, calze, ecc. omologati) così come previsto dalla vigente normativa e di essere osservante del codice etico dell'A.C.I.: l'impegno sarà assunto con la firma del pilota in calce alla medesima dichiarazione.

Qualora il conducente sia minorenne, le predette dichiarazioni devono essere sottoscritte dal soggetto che esercita la responsabilità genitoriale.

Il controllo della rumorosità, effettuato secondo il disposto del vigente R.S.N., sarà obbligatorio per tutte le vetture.

Il limite massimo di rumorosità è fissato a 98 dB(A).

Ulteriori controlli fonometrici per la verifica del rispetto del limite di rumorosità saranno effettuati, a insindacabile giudizio degli Ufficiali di Gara preposti, in qualsiasi momento della manifestazione.

Ai Concorrenti che avranno superato le verifiche sportive e le eventuali verifiche tecniche verrà consegnato un permesso di ingresso in pista per le prove ufficiali.

Verifiche Tecniche d'ufficio potranno essere svolte in ogni momento della Manifestazione.

Gli Ufficiali di gara effettueranno al termine delle prove ufficiali e di ciascuna delle gare controlli tecnici sulle prime tre vetture classificate, più una a discrezione dei Commissari Sportivi.

In qualunque momento della Manifestazione, su richiesta dei Commissari Sportivi, i Concorrenti dovranno mettere a disposizione dei Commissari Tecnici la propria vettura per i relativi controlli.

Potrà inoltre essere effettuato il controllo del software delle vetture con apposite apparecchiature in dotazione ai Commissari Tecnici.

I Concorrenti dovranno rendere accessibile la presa di scarico dati (senza richiedere la rimozione di parti di carrozzeria).

I dati relativi alle prove ufficiali ed alla gara non potranno essere scaricati e cancellati dopo la fine dell'evento e comunque non prima che le vetture vengano rese dopo il parco chiuso.

I Concorrenti accettano che i dati potranno essere utilizzati dagli istruttori della Scuola Federale ACI Sport in occasione del servizio di Tutoraggio.

I Concorrenti accettano che per le verifiche d'ufficio non sia loro riconosciuto alcun rimborso anche in caso di esito favorevole delle stesse.

Il Concorrente che sarà oggetto di verifiche tecniche al termine della prima gara e/o della seconda gara, siano esse d'ufficio o su reclamo, potrà optare se sottoporre immediatamente la vettura a verifica o se far piombare il particolare oggetto della verifica stessa, rimandando la materiale ispezione al termine della manifestazione.

Il Concorrente sarà responsabile della integrità dei piombi apposti dai Commissari Tecnici.

Championship, save for the Competitor/Driver duty to submit again for the necessary control those expiring documents to be renewed during the Series.

On this occasion competitors will also collect their own control card to be signed by the Scrutineers.

Competitors and/or Drivers must have available all necessary licences and documents at any time.

Each Competitor and each Driver shall sign, at the time of the sporting inspections for each Event, a declaration stating that they meet all the prerequisites contemplated under the sporting regulations in force for admission to the races; the Drivers also promises to use protective equipment (certified helmets, jumpsuits, shoes, gloves, socks etc.), as required by applicable laws and be observant of the code of ethics of the ACI: the commitment shall be under taken when the driver signs at the bottom of the declaration.

If the tenant is a minor, the aforementioned declarations must be signed by the person exercising parental responsibility.

The phonometric noise limit control, according to provisions of the current R.S.N., is compulsory for all vehicles. Maximum noise limit is 98 dB(A).

Further phonometric noise controls to check that limits are not exceeded may be carried out at any time during the event by appointed Officials.

Having successfully passed the sporting checks and possible scrutineering, competitors are given a permit to enter the track for official practice.

Officials may require further scrutineering for duty, at any time during the Event.

After qualifying practice and after each of the races, Officials will call for scrutineering the first three classified cars, plus one car at the discretion of the Stewards.

Competitors must make their vehicle available for scrutineering at any time during each Championship Event, if so requested by the Stewards.

Vehicles software may be checked by means of the special equipment properly supplied to the Scrutineers.

Competitors must make download point accessible (without body parts needing to be removed).

Telemetric data related to official practice and the race cannot be downloaded and deleted after the end of the event nor prior to the cars being released from the parc fermé.

Competitors agree that the data can be used by instructors of the ACI Sport Federal School at the service of tutoring.

Competitors accept not to claim for any reimbursement in connection with duty scrutineering even if it results in their favour.

Competitors who are subject to scrutineering at the end of the first and/or second race, whether administrative or upon protest, may decide to immediately submit their vehicle for checking or to have the questioned part sealed, postponing scrutineering to the end of the event.

The entirety of the seals attached by the Scrutineers is kept under the Competitor's responsibility.

Il Concorrente conseguentemente accetterà implicitamente che l'eventuale esclusione dalla classifica in cui il particolare è stato piombato comporterà l'esclusione anche dalla Classifica della gare successive della stessa manifestazione.

12. - BRIEFING

Briefing: Il Conducente deve obbligatoriamente partecipare al "Briefing" che si terrà nel luogo e all'ora indicata dall'Organizzatore nel Regolamento Particolare.

La presenza al Briefing sarà comprovata da apposita firma sul documento predisposto dall'Organizzatore e che potrà essere firmato sino all'inizio del Briefing stesso.

La mancata firma sul documento comporterà, per il Conducente, un'ammenda pari a **Euro 500,00**.

Il Conducente che ricada in tale circostanza potrà prendere la partenza previo pagamento dell'ammenda.

13. - COMUNICAZIONI RADIO (RADIO DEL CONDUTTORE)

Tutto l'equipaggiamento radio è libero. La sua fonte esterna d'energia, se necessaria, dovrà essere quella prevista, per questo scopo, nell'impianto elettrico della vettura. Il sistema radio potrà unicamente trasmettere delle comunicazioni vocali. Il Concorrente sarà responsabile del loro utilizzo e dei relativi adempimenti di legge secondo le normative vigenti.

14. - MOTORE: SOSTITUZIONE, REVISIONE, RIPARAZIONE E PENALITÀ.

Tutte le vetture utilizzeranno obbligatoriamente il motore **Abarth 1.4 Fire Turbo** fornito da **AUTOTECNICA MOTORI** avente le seguenti principali caratteristiche:

- Carter secco strutturale in alluminio
- Pompa recupero olio a due stadi
- Volano racing – frizione Ø 140 mm. TM Performance
- **Potenza massima: 173 cv @ 5500 rpm**
- **Coppia max: ~ 250 Nm @ 3500 rpm**

Il motore dovrà essere sigillato come all'origine tramite l'apposizione di sigilli da parte di Autotecnica Motori e salvo deroghe concesse dall'ACI Sport.

Un ulteriore sigillo potrà essere apposto dall'ACI SPORT in occasione della prima partecipazione del concorrente.

La sigillatura del motore dovrà essere certificata da Autotecnica Motori prima dell'inizio del Campionato o della prima manifestazione a cui si parteciperà.

Solo i motori che sono stati testati e controllati da Autotecnica Motori dopo lo 01.01.2024 potranno essere utilizzati durante gli eventi; questo non si applica ai motori consegnati dopo lo 01.01.2024.

Autotecnica Motori, nel caso in cui il motore sia sprovvisto di sigilli, provvederà al controllo del motore ed alla relativa nuova sigillatura, con oneri a carico del concorrente.

Ogni riparazione, revisione o preparazione del motore dovrà essere eseguita esclusivamente dalla Autotecnica Motori che provvederà, unitamente all'ACI Sport, alla risigillatura del motore. Qualsiasi motore non sigillato o di origine non riconosciuta da Autotecnica Motori e dall'ACI SPORT non potrà essere impiegato in nessun caso nell'ambito dell'Italian F.4 Championship.

Ogni motore che arriverà ad un evento privo di uno o più sigilli, sarà ritenuto motore NON CONFORME fino ad avvenuto controllo da effettuarsi solo e soltanto presso la

Accordingly, the Competitor accepts that any exclusion from the classification of the race in which the part has been sealed will also involve the exclusion from classification of the following races of the same event.

12. - BRIEFING

All Drivers must attend the briefing, to be held at the time and place indicated by the Organiser in the Supplementary Regulations; at the beginning of the briefing, they must sign a presence form produced by the Organiser.

Drivers who fail to sign the presence form are subject to a penalty fine equal to **500,00 euros** and cannot be lined up at the starting grid unless the fine has been paid.

13. - RADIO COMMUNICATION (DRIVER RADIO)

All radio equipment is free. Energy source, if necessary, must be the one provided by the vehicle electric system. The radio system shall allow for voice transmission only.

Competitors are responsible for its use in compliance with national regulations governing the use of radio frequencies.

14. - ENGINE: REPLACEMENT, REVISION, REPAIR AND PENALTIES

All vehicles must compulsorily use engine **Abarth 1.4 Fire Turbo** supplied by **AUTOTECNICA MOTORI** with the following main characteristics:

- Aluminium shaped dry carter
- 2 levels oil recovery pump
- Racing flywheel – clutch Ø 140 mm. TM Performance
- **Max. power: 173 cv @ 5500 rpm**
- **Max. Couple: ~ 250 Nm @ 3500 rpm**

The engine must be sealed as originally by the application of a seal from Autotecnica Motori and exceptions may be considered by ACI Sport.

An additional seal can be affixed by ACI SPORT for the first participation of the competitor.

The sealing of the engine will have to be certified by Autotecnica Motori equipment before the start of the Championship or the first demonstration event in which you will participate.

Only engines which have been dyno tested and checked by Autotecnica Motori after the 01.01.2024 may be used during events; this does not apply for engines delivered after the 01.01.2024.

Autotecnica Motori, in case the engine is devoid of seals, will control the engine and to its new sealing, at the expense of the competitor.

Any engine repair, revision or preparation must be carried out only by Autotecnica Motori which will provide, together with ACI Sport, for the engine to be re-sealed.

No engine can be used in any way in the Italian F.4 Championship if unsealed or if its origin is not recognised by Autotecnica Motori and ACI Sport.

Each engine that arrives at an event without one or more seals, will be considered a **NON-COMPLIANT** engine until the check has

sede di **AUTOTECNICA MOTORI** (con relative spese da valutare di caso in caso).

Autotecnica Motori non sarà in nessun modo autorizzata a sostituire sigilli in pista durante tutta la durata dell'evento in caso di rottura degli stessi.

In entrambi i casi sopra descritti, Autotecnica Motori sarà tenuta a noleggiare un motore sostitutivo in caso di rottura di un sigillo, fino ad esaurimento dei motori in assistenza.

Sarà compito dei Concorrenti, durante tutta la durata dell'evento, avere cura dell'integrità e della protezione dei sigilli stessi per preservarli da eventuali rotture accidentali.

Il Concorrente sarà responsabile dell'integrità dei sigilli apposti dai Commissari Tecnici.

Se i Commissari tecnici riscontrassero una qualsivoglia manomissione e/o l'assenza dei sigilli redigeranno un verbale di "NON CONFORMITÀ" e sottoporranno la questione all'attenzione dei Commissari Sportivi.

Ogni conduttore, per ciascun evento, sarà abbinato ad un solo motore.

Tale abbinamento sarà dichiarato per iscritto ai C.T., in occasione delle verifiche antegara dell'evento in questione. Con tale motore il Conduttore dovrà prendere parte a tutte le prove previste nel corso della Manifestazione (prove libere, prove ufficiali, gare, etc.).

Il motore potrà essere sostituito nel corso della manifestazione; tale sostituzione prevederà la sanzione della retrocessione di dieci posizioni sulla griglia di partenza della gara successiva.

Tale sanzione non verrà applicata solo se i Commissari avranno riscontrato uno dei due seguenti casi:

- 1) La sostituzione del motore è dovuta ad incidente causato da un altro conduttore.**
- 2) La sostituzione del motore è dovuta a difetti di fabbricazione riconosciuta da Autotecnica Motori.**

In qualsiasi momento, su richiesta dei Commissari Sportivi, sentita Autotecnica Motori, il motore e/o alcuni elementi del motore potranno essere prelevati e sostituiti e/o sigillati dai Commissari Tecnici.

Comunque, al termine di ogni manifestazione, potranno essere sostituiti uno o più motori con altri dello stesso tipo che verranno consegnati da Autotecnica Motori e che dovranno essere utilizzati in occasione dell'evento successivo, eventuali prove libere comprese.

In questo caso la sostituzione del motore non verrà conteggiata ai fini della penalizzazione in griglia.

Eventuali danni, arrecati al motore consegnato da Autotecnica Motori, ed imputabili al concorrente saranno riparati da Autotecnica Motori con oneri a carico del concorrente stesso.

In questi casi l'eventuale sostituzione del motore verrà conteggiata ai fini della penalizzazione in griglia.

Non potranno essere reclamate o verificate d'ufficio le parti del motore sigillate, fatto salvo il controllo dei sigilli.

Tutte le restanti componenti, non soggette a sigillatura, potranno essere reclamate o sottoposte a verifica d'ufficio.

Nel caso venga richiesta durante una manifestazione la sostituzione del motore la stessa dovrà essere inoltrata per iscritto ai Commissari Sportivi.

been carried out to be carried out only and only at the **AUTOTECNICA MOTORI** headquarters (with related costs to be assessed on a case-by-case basis).

Automotive engines **Autotecnica Motori** will in no way be authorized to replace seals on the track during the entire duration of the event, in the event of their breakage.

In both cases described above, Autotecnica Motori will be required to hire **rent** a replacement engine in the event of breakage of a seal breaking, until all the available engines are exhausted. It will be the responsibility of the Competitors, throughout the duration of the event, to take care of the integrity and protection of the seals themselves to protect them from any accidental breakage.

The Competitor will be responsible for the integrity of the seals affixed by the Scrutineers.

If the Technical Delegate find any tampering and / or the absence of the seals, they will draw up a "NON-COMPLIANCE" report and will bring the matter to the attention of the Stewards.

Each driver, for each event, will be combined with a single motor engine.

This combination will be declared in writing to T.D., on the occasion of the preliminary scrutineering of the event in process. With this engine, the Driver must take part in all the tests scheduled during the Event (free practice, qualifying, races, etc.).

The engine can be replaced during the event; this substitution will result in the sanction of relegation of ten positions on the starting grid of the next race.

That penalty will not be applied only if the Technical Delegate will have found one of the two following cases:

- 1) The replacement of the engine is due to an accident caused by another conductor.**
- 2) The replacement of the engine is due to manufacturing defects recognized by automotive engines Autotecnica Motori.**

At any time, at the request of the Stewards, having heard Autotecnica Motori, the engine and / or some elements of the engine may be removed and replaced and / or sealed by the Scrutineers.

However, at the end of each event, one or more engines may be replaced with others of the same type that will be delivered by Autotecnica Motori and which must be used for the next event, including any free practice sessions.

In this case, the replacement of the engine will not be counted towards the penalty on the grid.

Any damage caused to the engine delivered by Autotecnica Motori and attributable to the competitor will be repaired by Autotecnica Motori at the expense of the competitor.

In these cases, any replacement of the engine will be counted towards the penalty on the grid.

The sealed engine parts cannot be claimed or scrutineered, except for checking the seals.

All the remaining components, not subject to sealing, may be claimed or subjected to office verification.

If an engine replacement is requested during an event, it must be sent in writing to the Stewards.

Autotecnica Motori will guarantee, by rental, the replacement

Autotecnica Motori garantirà, tramite noleggio, la sostituzione del motore, con altro dello stesso tipo, sul quale verranno apposti i relativi sigilli ACI Sport.

Autotecnica Motori provvederà, non appena possibile, a verificare mediante appositi controlli se il motore sia stato oggetto di un guasto tecnico o fosse affetto da difetti di fabbricazione.

Autotecnica Motori provvederà alla riparazione del motore sostituito, con le seguenti modalità:

a) In caso di difetti di fabbricazione verrà effettuata senza alcun costo per il concorrente e con il rimborso dei costi sostenuti per il noleggio a seguito della sostituzione. In questo caso il conduttore non verrà penalizzato.

a) Negli altri casi Autotecnica Motori provvederà alla sua riparazione con oneri a carico del Concorrente e la sostituzione verrà conteggiata ai fini della penalizzazione in griglia.

In occasione dell'ultima manifestazione, qualora un Concorrente richieda la sostituzione del motore (non dovuta ad incidente causato da terzi o a difetti di fabbricazione riconosciuti da Autotecnica Motori), la retrocessione sulla griglia troverà immediata applicazione.

Nel caso che il Concorrente non accetti l'immediata retrocessione di dieci posizioni in griglia ed Autotecnica Motori non dovesse riscontrare difetti di fabbricazione (vedi punto b), il relativo Conduttore sarà soggetto ad una penalizzazione di dieci punti in Classifica.

Un Concorrente potrà richiedere in qualsiasi momento la corrispondenza dei parametri originali comunque confacenti allo stato d'uso del proprio motore previo versamento a Autotecnica Motori dell'importo di Euro 1.000,00 (mille/00) e mettendo a disposizione della stessa la propria centralina motore.

Autotecnica Motori procederà alla verifica dei parametri rilasciando la scheda tecnica riportante i risultati del controllo effettuato.

Nel caso i parametri corrispondano allo stato d'uso del motore Autotecnica Motori restituirà il motore al Concorrente.

Qualora i parametri non corrispondessero Autotecnica Motori provvederà allo smontaggio del motore, in presenza del Concorrente, per verificarne le cause.

Se quest'ultime non saranno imputabili ad un uso non idoneo da parte del Concorrente, Autotecnica Motori provvederà a proprie spese al ripristino del motore restituendo l'importo di Euro 1.000,00 (mille/00), ricevutoper la verifica.

In caso contrario, ovvero le cause saranno imputabili al Concorrente, Autotecnica Motori provvederà alla riparazione con oneri a carico del Concorrente.

In questo caso la sostituzione del motore verrà conteggiata ai fini della penalizzazione in griglia.

Sarà cura di Autotecnica Motori tenere un archivio aggiornato di ogni intervento e metterlo a disposizione della ACI Sport.

Autotecnica Motori – Giovanni Delfino

Via A. Bernardi, 3 - 26041 Casalmaggiore (CR) – Italia

Tel. +39 0375 40174 - 4 Fax: +39 0375 40174

Cell. +39 349 3755920

giovanni.delfino@autotecnicamotori.it

of the engine with one of the same type, which will be sealed by ACI Sport.

Autotecnica Motori will provide, as soon as possible, for the specific tests in order to find out whether the engine was affected by technical damage or by a make deficiency.

Autotecnica Motori will repair the engine replaced, with the following modalities:

a) out of a make defects it will be carried out at no cost to the competitor and with the reimbursement of the cost incurred for the rental following the replacement. In this case the driver will not be penalised.

b) in other cases, Autotecnica Motori will repair it at the expense of the Competitor's and the replacement will be counted towards the penalty on the grid. for any grid penalty.

At the last event, when a competitor requires the replacement of the engine (not due to an accident caused by a third party or manufacturing defects recognized by Autotecnica Motori), demotion on the grid will be applied immediately.

In case the Competitor not accept to immediately loose ten positions on the grid and automotive engines candidates do not have manufacturing defects (see item b), the Driver will be subject to a penalty of ten points in the championship.

Any Competitor may request at any time for the correspondence of the original parameters, however suitable for the state of use of his engine, upon payment to Autotecnica Motori of 1,000.00 (one thousand/00) Euros and making its engine control unit available to the same. Autotecnica Motori will check the parameters by releasing the technical sheet showing the results of the checks carried out.

If the parameters match the usage status of the engine, Autotecnica Motori will give the engine back to the Competitor.

If the parameters do not correspond, Autotecnica Motori will disassemble the engine, in the presence of the competitor, to verify the causes.

If these ones cannot be ascribed to a wrong use by the Competitor, Autotecnica Motori will restore the engine at its own expenses, paying the 1,000.00 (one thousand/00) Euros back to the Competitor.

In the contrary, i.e. if the causes are to be ascribed to the Competitor's wrong use, Autotecnica Motori will repair the engine at the Competitor's expense.

In the case, engine replacement will count for any grid penalty.

Autotecnica Motori will take care of updated records for each operation and make them available to the ACI SPORT for any action which may be deemed necessary to take.

Autotecnica Motori – Giovanni Delfino

Via A. Bernardi, 3 - 26041 Casalmaggiore (CR) – Italy

Tel. +39 0375 40174 - 4 Fax: +39 0375 40174

Mobile +39 349 3755920

giovanni.delfino@autotecnicamotori.it

www.autotecnicamotori.it

15. - DISPOSIZIONI AI BOX

I Concorrenti/Conduuttori ed i loro Teams si atterranno scrupolosamente a quanto previsto dalla vigente Regolamentazione.

Le riparazioni durante la gara (prove libere, prove di qualificazione, manches o batterie, finali, etc.) sono permesse ma devono essere effettuate solo nell'apposito spazio antistante i box e nei limiti previsti dalla vigente Regolamentazione Sportiva Nazionale.

I rifornimenti di carburante nella corsia box sono tassativamente vietati durante tutta la manifestazione.

Quando una vettura si arresta ai box per le riparazioni 4 persone al massimo, oltre ai verificatori delle compagnie di pneumatici, possono stazionare attorno alla stessa per compiere le relative operazioni. Se il pilota resta a bordo della vettura non deve essere conteggiato fra i quattro.

Ciascun concorrente sarà responsabile dell'ordine nel proprio spazio o nell'eventuale box e della disciplina di qualsiasi persona direttamente o indirettamente connessa con la sua partecipazione all'evento.

I veicoli di assistenza dovranno essere lavati e presentarsi in condizioni impeccabili; dovranno inoltre riportare il logo e le scritte dell'Italian F.4 Championship.

I Commissari Sportivi potranno, in conseguenza di eventuali trasgressioni, infliggere al concorrente le penalità previste sino alla esclusione dalla gara della vettura assistita.

Ai componenti dei singoli Team viene richiesta una presentazione impeccabile per le proprie divise e dovranno avere sempre in evidenza il lasciapassare di accesso alle zone riservate.

Esclusivamente il personale indispensabile sarà ammesso nella corsia box durante la manifestazione.

Tutte le attrezzature dovranno, immediatamente dopo la partenza, essere riportate all'interno dei rispettivi box.

Ogni volta che la vettura si fermerà ai box dovrà spegnere il motore; qualora la vettura si fermi oltre la propria zona di assistenza dovrà essere manovrata solo a spinta dal proprio personale di assistenza.

I conduuttori, seduti al proprio posto, dovranno avviare il motore per mezzo del motorino di avviamento; sarà tuttavia consentito l'ausilio di una fonte di energia esterna collegata temporaneamente alla vettura.

I conduuttori non potranno, in alcun caso, pena l'immediata esclusione dalla gara, spingere o fare spingere la vettura.

La trasmissione di qualsiasi segnale da e verso le vetture durante le prove e/o le gare, ad eccezione del segnale emesso dal transponder per il cronometraggio e dalla radio del conduuttore, è vietato.

L'uscita delle vetture dalla corsia box, durante le Prove Libere, durante le Prove Ufficiali e le Gare, sarà regolata mediante semaforo.

In qualunque momento della Manifestazione si rispetterà all'interno della corsia box una velocità non superiore ai 60 Km/h.

I Conduuttori saranno responsabili del rispetto di questo limite.

La velocità delle vetture sarà controllata dagli Ufficiali di gara che agiscono in veste di Giudici di Fatto e le cui decisioni sono inoppugnabili.

Pertanto i Conduuttori dovranno partire dalla propria zona di assistenza lentamente e mantenere lungo tutta la corsia dei box una andatura moderata e sicura, senza superare la velocità limite di 60 km/h.

www.autotecnicamotori.it

15. - PIT LANE PROVISIONS

Competitors/Drivers and their Teams will carefully respect all provisions under the current sporting regulations.

Repairs are admitted during the race (free practices, qualifying, heats, finals, etc.) and must be performed only within the allotted assistance area in front of the box and in accordance with the current Sporting Regulations National.

Refuelling in the pit lane is strictly forbidden during all the event. Just 4 people per car may stand around it to perform repairs activities, in addition to the tyres company personnel. If the driver remains on board, he will not be counted within the 4.

Each Competitor will be responsible for keeping his area or box in due order, and for the correct behaviour of any person directly or indirectly involved in his participation in the Italian Championship F.4.

Recovery vehicles must be kept clean and immaculate and must show the Italian Championship F.4 writing and logo.

The Stewards may inflict penalties upon the drivers for infringement of these provisions, going as far as exclusion from the race of the assisted car.

Team personnel must always wear proper uniforms and ensure that their accreditation access pass to restricted zones is visible at all times.

Only essential personnel will be granted access to the boxes during the event.

Immediately after the race starts, all equipment must be brought back to respective boxes.

Every time the vehicle stops at boxes, the engine must be switched off; should a vehicle stop beyond its own assistance area, it must be pushed by its team service staff.

Drivers, inside the vehicle, must switch the engine on using the starter; if necessary, it is allowed to use a backup battery for restarting the engine.

Drivers are not allowed, in any case, to push their vehicle or have it pushed, penalty of exclusion from the race.

The transmission of any signal is forbidden from and to a vehicle in motion during official practice and/or the race, save for the transponder timekeeping signal and for the driver radio.

Vehicles exit from the pit lane, during free and official practices, and during the races, will be regulated by lights.

A speed limit of 60 kph during the whole Event will be enforced in the Pit Lane.

Drivers are responsible for observing this limit.

Officials will be appointed to control the speed at the Pit Lane and their decisions cannot be appealed.

Therefore, drivers must start slowly from their service area and keep a moderate pace along the pit lane, never exceeding 60 kph.

Failure to comply with these provisions will entail the following penalties:

Il mancato rispetto della velocità limite di 60 Km/h nella corsia box sarà sanzionato con le seguenti penalità:

1. Durante le prove: Euro 100,00 ogni 5 Km superiori al limite di 60 Km/h e sino ad un max di 80 Km/h. Oltre gli 80 Km/h al conduttore sarà applicata la sanzione della bandiera nera, gli sarà comminata una multa di 1.000,00 Euro e saranno annullati tutti i tempi ottenuti.

2. Durante le gare: penalità in tempo-Drive Through
Il personale WSK Promotion e ACI Sport avrà libero accesso ai box in qualsiasi momento della manifestazione; ad esso è pertanto dovuta tutta la collaborazione da parte dei Concorrenti e dei Conduttori. Il mancato rispetto di queste norme è sanzionato dagli Ufficiali di Gara preposti fino all'esclusione dalla gara.

16. - PROVE PRIVATE, PROVE LIBERE

Le prove libere e la partecipazione a gare con vetture di Formula di qualsiasi tipologia, sui circuiti ospitanti manifestazioni dell'Italian F.4 Championship sono proibite a decorrere dal lunedì precedente la Manifestazione.

Le prove libere della manifestazione si svolgeranno, sui circuiti dell'Italian F.4 Championship, in due turni, della durata cadauno, di 40 (quaranta) minuti.

- Test Collettivi (da confermare)

Saranno organizzati i seguenti test collettivi:

Circuito/Data	Durata max	Costo
Misano 2/5	240'	€. 1.000,00 + IVA
Imola 30/5	150'	€. 700,00 + IVA
Vallelunga 13/6	240'	€. 1.000,00 + IVA

Durante questi test dovranno essere rispettati integralmente i Regolamenti Sportivi e Tecnici vigenti. Nella giornata di test saranno assicurati il cronometraggio, l'assistenza pneumatici, l'assistenza carburante.

Inoltre l'ACI SPORT si riserva di poter indicare, a suo insindacabile giudizio, ulteriori giornate di test collettivi.

La partecipazione a tale test sarà obbligatoria.

Al test collettivo potranno partecipare anche piloti non iscritti a tutto il Campionato; quest'ultimi, se accettati da ACI Sport, dovranno regolarizzare la loro partecipazione pagando, per ciascun test, l'importo previsto con una maggiorazione del 50%.

Il versamento di tali importi sarà formalizzato, almeno 10 giorni prima dell'effettuazione del test, tramite bonifico bancario indirizzato all'ACI Sport SpA presso Banca di Credito Cooperativo della Provincia Romana – Filiale di Campagnano di Roma - Viale Umberto I, 4 – 00063 Campagnano di Roma - IT69J0878738950000000050986 - BIC ICRAITRRLV0

17. – PROVE DI QUALIFICAZIONE

Le Prove di Qualificazione si potranno svolgere in uno dei seguenti modi:

- 1) due turni di max 15' (quindici minuti) cadauno, intervallati da massimo 10' (dieci minuti) di neutralizzazione.
- 2) Due turni, separati, di max 15' (quindici minuti) cadauno

Durante la sosta, non è consentito effettuare rifornimento né rabbocco lubrificanti e/o altri liquidi in pit lane, come riportato nell'art. 16, e le vetture non potranno né entrare nei box né recarsi al paddock; l'unico fluido che sarà consentito

1. During Practices: Euro 100.00 every 5 Km exceeding 60 kph and up to 80 kph. Above 80 kph, driver will be called by means of a black flag and sanctioned by a 1,000.00 Euros fine penalty and also by a time penalty cancelling scored times.

2. During the races: time penalty -Drive Through

ACI Sport and WSK Promotion staff members are allowed free access to the boxes at any time during the event and Competitors and Drivers must provide full cooperation.

Failure to observe the rules is sanctioned by the appointed Officials up to exclusion from the race.

16. PRIVATE TESTING, FREE PRACTICE

Free practices and races participation with all Formula cars, on all circuits hosting events of the Italian F.4 Championship are prohibited from Monday before the event.

The free practice of the event will be held, on the circuits of the Italian F.4 Championship, in two shifts, lasting each, 40 (forty) minutes.

- Collective Tests (To be confirmed)

The following collective tests will be organized:

Circuito/Data	Durata max	Costo
Misano 2/5	240'	€. 1.000,00 + VAT
Imola 30/5	150'	€. 700,00 + VAT
Vallelunga 13/6	240'	€. 1.000,00 + VAT

During this test, the Sporting and Technical Regulations in force should be fully respected. On the day of testing the timing, tyre assistance, and fuel assistance will be provided for.

In addition, the ACI SPORT reserves to be able to indicate, at its own discretion, additional days of collective testing.

Drivers not enrolled in the whole Championship can participate in the collective test; the latter, if accepted by ACI Sport, will have to regularize their participation by paying, for each test, the expected amount with a 50% increase.

The payment of these amounts will be formalized, at least 10 days before the test, by bank transfer addressed to ACI Sport SpA at the Banca di Credito Cooperativo della Provincia Romana – Filiale di Campagnano di Roma - Viale Umberto I, 4 – 00063 Campagnano di Roma - IT69J0878738950000000050986 - BIC ICRAITRRLV0

17. – QUALIFYING PRACTICE

The Qualifying Practice will be able to play in one of the following ways:

- 1) two rounds of max 15' (fifteen minutes) each, interspersed with a maximum of 10' (ten minutes) neutralization.
- 2) Two rounds, separated, max 15 '(fifteen minutes) each

During the stop, it is not allowed to refuel or top-up lubricants and / or other liquids in the pit lane, as shown in Art. 16, and the cars cannot enter or go to the pits or paddock; the only

rabboccare sarà l'olio dei freni. Sarà comunque possibile effettuare interventi sulle vetture, in quanto le stesse non saranno sottoposte a regime di parco chiuso.

Al termine di ciascun turno delle prove di qualificazione verranno ufficialmente pubblicati i migliori tempi realizzati da ciascun pilota.

18. - AMMISSIONE ALLA PARTENZA – GRIGLIA DI PARTENZA

L'ammissione alla partenza e la relativa griglia sarà determinata dai risultati ottenuti dai Conducenti secondo la classifica delle Prove Ufficiali, conformemente a quanto previsto dal vigente R.S.N. e dal Regolamento di Settore, che si intendono integralmente trascritti.

La griglia di partenza della Prima Gara (30' + 1 giro) verrà stilata in base al tempo più veloce conseguito da ogni pilota nel primo turno di prove ufficiali. Se due o più conducenti avranno ottenuto tempi identici, la priorità verrà attribuita al pilota che lo ha stabilito per primo.

La griglia di partenza della Seconda Gara (30' + 1 giro) verrà stilata in base al tempo più veloce conseguito da ogni pilota nel secondo turno di prove ufficiali. Se due o più conducenti avranno ottenuto tempi identici, la priorità verrà attribuita al pilota che lo ha stabilito per primo.

La griglia di partenza della Terza Gara (30' + 1 giro) verrà stilata in base al secondo miglior tempo più veloce conseguito da ogni pilota in uno qualunque dei due turni di prove ufficiali.

Se due o più conducenti avranno ottenuto tempi identici, la priorità verrà attribuita al pilota che lo ha stabilito per primo.

La griglia di partenza sarà disposta su due file sfalsate conformemente a quanto disposto dal Regolamento di Settore. Un Concorrente potrà richiedere che sia ammessa ad una Gara anche una vettura che non abbia compiuto alcun giro di prova e/o non abbia realizzato i tempi di qualificazione previsti per ragioni indipendenti dalla volontà dei Conducenti a condizione che non ne elimini un'altra già qualificata.

La vettura così ammessa partirà all'ultimo posto in griglia di partenza.

Una pre-griglia potrà essere effettuata al cancello di ingresso pista o in altra area che sarà indicata nel corso del Briefing; tutte le vetture in questa fase dovranno attenersi alle istruzioni che verranno loro impartite dagli Ufficiali di Gara preposti.

19. - GARE (DURATA E PROCEDURA DI PARTENZA)

In ogni manifestazione si svolgeranno tre gare che saranno effettuate secondo il programma della Manifestazione redatto dagli Organizzatori.

La prima gara avrà la durata di 30' + 1 giro;

La seconda gara avrà la durata di 30' + 1 giro;

La terza gara avrà la durata di 30' + 1 giro.

La procedura di partenza sarà condotta secondo quanto disposto dal vigente Regolamento di Settore Velocità Circuito – Partenza da fermo.

Apposita circolare comunicherà i nominativi degli Addetti alle partenze.

Se, nel corso della procedura di partenza, la pista diviene improvvisamente inutilizzabile, un cartello "partenza ritardata" sarà presentato sulla linea di partenza e ne sarà data comunicazione ai Concorrenti.

Non appena le condizioni lo permetteranno, la procedura di partenza sarà ripresa iniziando con l'esposizione del cartello "5 minuti".

fluid that is allowed to refill is the brake fluid. Operations may still be performed on the cars, because they will not be subject to parc fermé rules.

At the end of each qualifying practice, the list of the drivers who have made the best times will be issued.

18. - ADMISSION TO THE START – STARTING GRID

Start admission and the related grid will be established in line with the Official Practice classification and regulated under the current R.S.N. and Sector Regulations.

The starting grid of the first race (30' + 1 lap) will be based on the best time reached by each driver upon the first qualifying session.

If two or more drivers have obtained the same time, priority will be given to the driver who has got it first.

The starting grid of the second race (30' + 1 lap) will be based on the best time reached by each driver upon the second qualifying session. If two or more drivers have obtained the same time, priority will be given to the driver who has got it first.

The starting grid of the Third Race (30' + 1 lap) will be based on the second best time reached by each driver in any of the two rounds of qualifying.

The starting grid shall be arrayed in two lines, in accordance with the provisions of Sector Regulations.

A Competitor may require for a vehicle to be admitted to a Race even though it has not covered any practice lap nor has qualified, for reasons beyond Drivers will, provided that an already qualified vehicle is not thus eliminated.

In this case, the admitted vehicle will start at the end of the grid.

The pre-grid will may be made at the track entrance gate or other area which will be assigned during the briefing; all the cars should there follow the instructions issued by the appointed Race Officials.

19. - RACE (DURATION AND START)

Each event will be composed of three races to be effected according to the program of the event established by the Organiser.

The first race will last 30' minutes + 1 lap;

The second race will last 30' minutes + 1 lap;

The third race will last 30' minutes + 1 lap.

The starting procedure will be operated according to provisions set in current Sector Regulations Speed Circuit – Standing Start.

A specific memorandum will be sent to communicate the names of the Officials in charge of the starts.

Should the track unexpectedly become unusable during the starting procedure, then a "start delayed" board shall be displayed at the starting line, and the Competitors shall be notified of such the delay.

As soon as good track conditions are restored, the starting procedure shall be resumed and the, "5 minutes" board will be displayed.

I Concorrenti e i Conducenti saranno tenuti informati dell'evoluzione degli avvenimenti e dell'aggiornamento del programma.

La partenza da fermo sarà data mediante segnali luminosi.

La messa in moto dei motori dovrà avvenire esclusivamente mediante il dispositivo elettrico di bordo: è vietato nel modo più assoluto la messa in moto a spinta.

Ove fosse previsto, è consentito l'uso di una sorgente supplementare collegata provvisoriamente a una presa di corrente adeguata fissata sulla vettura.

Le operazioni che precedono immediatamente il via si svolgeranno come segue:

10' (dieci minuti) prima dell'ora annunciata per la partenza, le vetture lasceranno la zona dei box.

Sarà consentito, nell'intervallo tra l'apertura della corsia box e la sua chiusura, effettuare due giri del circuito, con un passaggio in corsia box e nei limiti di tempo dell'accensione della luce verde.

Al termine dei giri schiereranno le loro vetture sulla griglia al posto loro assegnato e spegneranno il motore; **da questo momento fino all'esposizione del pannello 3' si può operare sulla vettura;**

5' (cinque minuti)- prima dell'ora annunciata per la partenza, l'uscita dei box verrà chiusa; qualsiasi vettura che si trovasse ancora nell'area dei box potrà prendere il via solo dopo il passaggio di tutto il gruppo davanti all'uscita dei box durante il primo giro di corsa; la chiusura dell'uscita dell'area dei box verrà segnalata a mezzo di un segnale sonoro dato con un preavviso di 2'; l'avvicinarsi della partenza sarà annunciato a mezzo dei seguenti pannelli accompagnati da un segnale acustico:

Pannello 3': inizia il conto alla rovescia; con l'esposizione del pannello l'accesso alla griglia di partenza sarà chiuso, qualsiasi vettura che non avrà occupato in quel momento il posto che le è stato riservato sulla griglia, partirà dal retro della griglia; da questo momento non si può più operare sulla vettura; tutte le persone, esclusi i conducenti, gli ufficiali di gara ed i componenti delle squadre che azionano la fonte di energia esterna, dovranno sgombrare la pista.

Pannello 1': i motori verranno avviati mediante l'avviamento di bordo della vettura; se necessario con ausilio di una fonte di energia esterna; totale sgombero della griglia.

Pannello 30'': dopo la presentazione di questo pannello verrà spiegata una bandiera verde davanti alla griglia per indicare che le vetture devono procedere ed iniziare un giro completo del circuito, mantenendo le rispettive posizioni nella formazione; il pilota partito in "pole position", regolerà l'andatura del gruppo.

Durante questo giro è vietato superare un'altra vettura. Ogni pilota che si trovi nell'impossibilità di avviare la propria vettura lo segnalerà immediatamente alzando il braccio; appena tutte le altre vetture avranno lasciato la griglia, i meccanici, sotto la diretta sorveglianza degli Ufficiali di Gara, dovranno spingere la vettura ai box.

Qualora nel corso di questa operazione la vettura dovesse essere in grado di riavviarsi, il pilota potrà riprendere il proprio giro di formazione, qualora raggiungesse la formazione principale, egli si terrà in ultima posizione senza sorpassare alcuna vettura. Conseguentemente al termine del giro di formazione il pilota si schiererà in ultima posizione.

Se un conducente ha difficoltà nel lasciare la propria posizione in griglia di partenza all'esposizione della bandiera verde per l'inizio del giro di schieramento, potrà riprendere la propria posizione in griglia, prima della partenza della gara, se non viene superato da tutte le vetture partite per il giro di formazione.

Competitors and Drivers shall be kept well informed of any change or update to the programme.

The standing start will be given by means of lights .
Engines should be started only with the starter.

The Driver may not, under any circumstances, push or have his car pushed to start it.

If necessary an external starting device can be used.

The operations immediately preceding the start will take place as follows:

10' (ten minutes) before the announced departure, the cars will leave the pit area.

Will be allowed, in the interval between the opening of the pit lane and its closure, make two laps of the circuit, with the flow in the pit lane and the ignition time limits of the green light.

At the end of the laps line up their cars on the grid in their place and shall turn off the engine; **from this time until the exposure of the 3' panel you can work on the car;**

5' (five minutes) before the start time is announced, the pit exit will be closed; any car still in the pit area will be allowed to start only after the whole group has passed the pit lane end ~~exit~~ while doing the first lap;

the closure of the pit exit will be signalled by means of a sound 2' warning signal; the start will be announced by the following signs accompanied by a sound signal:

3' panel: the countdown begins; when this panel is shown, access to the grid is closed; any car not on its position on the grid must start from the back of the grid; from this time operations on the car are no longer allowed; everybody except drivers, officials and team staff in charge of the external starting device must leave the grid.

1' panel: engines are started with the starter on board. If necessary, an external starting device is allowed; total clearing out of grid.

30'' panel: after this panel is shown, a green flag will be waved before the grid to indicate that the cars must move on to complete a full lap of the circuit, keeping their positions behind the pole position driver leading.

During this lap overtaking is forbidden. Any driver who is unable to start his car must immediately raise his arm; as soon as the other cars have left the grid, the car will be pushed into the pit lane by the mechanics, under the supervision of the Race Officials.

If the Driver is able to restart the car whilst being pushed he may rejoin the formation lap. Should he be able to catch the remainder of the cars, he will stay in the back without overtaking any car. Then he will take the last place on the grid at the end of the formation lap.

If after the green flag a Driver is delayed while leaving his position on the start grid, he can resume his pre-start position on the grid if he is not passed by all the other cars which had started ~~on~~ the formation lap.

In caso contrario, se tutte le vetture in griglia superano la vettura in difficoltà all'esposizione della bandiera verde per il giro di formazione, il conduttore atterrito non potrà riprendere la propria posizione di griglia e dovrà schierarsi in ultima posizione. Nel caso una vettura non riuscisse a partire ed i meccanici e/o gli ufficiali addetti non fossero in grado di spingerla, dovrà intervenire un mezzo di soccorso che, sollevatala porterà la stessa al box. In tal caso la vettura potrà, una volta riparata, ripartire dalla corsia box, a corsa iniziata.

Compiuto il giro di formazione le vetture si fermeranno al loro posto di partenza con il motore avviato, secondo lo schieramento iniziale.

Al termine del giro di formazione, qualora una vettura abbia dei problemi per la partenza, il conduttore dovrà immediatamente segnalarlo (alzando un braccio); in questo caso l'addetto alla partenza della corrispondente fila agiterà immediatamente una bandiera gialla. Il Direttore di Gara potrà decidere di ritardare la partenza: accenderà le luci gialle di annullamento della partenza e mostrerà il cartello "extra formation lap". Ai conduttori verrà mostrata la bandiera verde e questi dovranno effettuare un nuovo giro di formazione; appena tutte le altre vetture avranno lasciato la griglia, i meccanici, sotto la diretta sorveglianza degli Ufficiali di Gara, dovranno spingere la vettura impossibilitata a partire ai box. Nel caso di utilizzo dell'"extra formation lap" la gara sarà ridotta di due minuti.

In corrispondenza di ogni fila della griglia si troverà un addetto alla partenza che innalzerà un cartello numerato e che lo abbasserà quando tutte le vetture della fila saranno ferme; alla fine dello schieramento un ufficiale di Gara, quando anche l'ultima vettura dello schieramento si sarà fermata, innalzerà una bandiera verde.

Quando tutte le vetture si saranno fermate, si accenderà il semaforo dei cinque secondi seguito dal semaforo dei quattro secondi e così via sino all'accensione dell'ultimo semaforo da un secondo.

In qualsiasi momento, dopo l'accensione del quinto semaforo, la gara verrà fatta partire spegnendo tutti e cinque i semafori contemporaneamente.

Gli addetti alla partenza (uno per ogni fila dello schieramento) segnaleranno eventuali partenze anticipate. Le loro decisioni sono inoppugnabili.

I nominativi degli addetti alla partenza saranno comunicati con apposita circolare informativa.

Ogni falsa partenza, o comportamento difforme da quanto prescritto, segnalata dagli addetti alla partenza incaricati, sarà penalizzata con una penalità in tempo di 10s o con un "Drive Through".

Ogni vettura che non sarà in grado di avviarsi, sarà spinta ai box o a un altro luogo prestabilito dagli Ufficiali di Gara fino a quando le vetture avranno preso il via; potrà riprendere la corsa quando le riparazioni necessarie saranno state effettuate.

Qualora nel corso di questa operazione la vettura dovesse essere in grado di riavviarsi, il pilota potrà riprendere normalmente la propria gara. Tale procedura è da intendersi dopo la partenza della gara (spegnimento del semaforo rosso).

Partenza ritardata

Se, nel corso della procedura di partenza, la pista diviene improvvisamente inutilizzabile, un cartello "PARTENZA RITARDATA" sarà presentato sulla linea di partenza e ne sarà data comunicazione ai concorrenti.

If he's passed by all the other cars started on the formation lap, this Driver must start the race from the back of the grid.

If the car fails to start and the mechanics and/or officials cannot push it, a recovery vehicle will have bring it back to the pits. Once repaired, the car may restart from the pit lane after the race has begun.

Once the formation lap is over, cars will stop with engines running at the starting grid original positions.

If the Driver is unable to start, he must raise his arm at once and the Starting Row Official will immediately wave a yellow flag; ~~and~~ the Clerk of the Course may decide to delay the start of the race: the NO-START yellow lights will be on and the EXTRA FORMATION LAP panel will be displayed.

Drivers will be shown a green flag and will start another formation lap. As soon as the other cars have left the grid, mechanics must then push the car to the pits under the supervision of the Race Officials.

If an extra formation lap is used, the race will be shortened by 2 minutes.

A Starting Official will be lined near each row of the grid, he'll first raise a numbered panel and will then lower it when all the cars by his row have stopped; when all the cars will be rightly in their positions on the grid, an Official will wave a green flag.

When all the cars have stopped, the five-second traffic light will be on, followed by the four-second traffic light and so on until the last traffic light comes on for a second.

At any time, after switching on the fifth traffic light, the race will be started by switching off all five the traffic lights at the same time.

Any false start or conduct that does not comply with the will be signalled by the Start Officials, whose decisions are final.

The names of the aforementioned officials (one per row) will be made known in a specific bulletin.

Any false start or conduct that does not comply with the regulations will be signalled by the Start Officials and penalised with with a time penalty of 10s or with a "Drive Through".

If a car is not able to start it will be pushed to the pits or to another appointed area under the supervision of the Race Officials until all the other cars have started.

If during this time the car starts, the driver may normally restart the race: this procedure is allowed after the start of the race (red lights off).

Start delayed

If during the start procedure, the track becomes suddenly unfit, a START DELAYED board will be displayed on the starting line and the Competitors will be informed.

Non appena le condizioni lo permettono, la procedura di partenza sarà ripresa iniziando con la presentazione del cartello “**5 MINUTI**”.

La gara/gare sarà/saranno effettuata/effettuate secondo il programma della Manifestazione redatto dagli Organizzatori.

Apposita circolare comunicherà i nominativi degli Addetti alle partenze.

I Concorrenti e i Conduuttori saranno tenuti informati dell'evoluzione degli avvenimenti e dell'aggiornamento del programma.

Eventuali partenze anticipate saranno sanzionate con 10” di penalità o con un Drive Through.

20. – SAFETY CAR

L'uso della Safety car, conformemente al disposto del vigente Regolamento di Settore Velocità Circuito e dell'Allegato H del Code – art. 2.9, sarà prioritario in tutti i casi previsti.

21. – PARCO CHIUSO

I Conduuttori dovranno, al termine delle Prove di Qualificazione e della Gara, dirigersi immediatamente e senza sostare al Parco Chiuso.

Le vetture che si presenteranno in ritardo saranno escluse dalle classifiche.

Le vetture dovranno sostare nel Parco Chiuso mezz'ora a partire dall'orario di pubblicazione delle classifiche ufficiali.

Le vetture che saranno indicate sulla lista pubblicata presso il Parco Chiuso potranno essere trattenute oltre l'orario previsto per eventuali verifiche.

22. – CLASSIFICHE DELLE GARE ED ATTRIBUZIONE PUNTEGGI

Saranno stilate ad ogni gara le seguenti classifiche:

- a) Italian F.4 Championship
- b) Trofeo Team / Italian F.4 Championship
- b) Trofeo Rookie / Italian F.4 Championship
- d) Trofeo Femminile / Italian F.4 Championship

Il seguente punteggio sarà assegnato per ogni classifica:

1°	2°	3°	4°	5°	6°	7°	8°	9°	10°
25	18	15	12	10	8	6	4	2	1

23. – PREMIAZIONI DELLA MANIFESTAZIONE

I primi tre conduuttori della classifica assoluta di ogni gara dell'Italian F.4 Championship riceveranno i premi d'onore.

Al termine di ogni gara il Team di appartenenza del Conduuttore primo classificato del Trofeo Team Italian F.4 Championship riceverà un premio d'onore.

I primi tre conduuttori della classifica rookie di ogni gara dell'Italian F.4 Championship riceveranno i premi d'onore.

Le prime tre conduutrici della classifica femminile di ogni gara dell'Italian F.4 Championship riceveranno i premi d'onore.

Le Procedure delle Premiazioni sono di essenziale importanza nell'ambito della Manifestazione.

L'Organizzatore presterà l'attenzione necessaria affinché vengano garantiti criteri di preparazione, di allestimento e di organizzazione adeguati allo standard della manifestazione, e conformi alle disposizioni impartite dall'ACI Sport.

I Conduuttori che dovranno essere premiati dovranno raggiungere immediatamente il Podio per partecipare alla procedura di premiazione.

As soon as normal conditions are restored on the track, the start procedure is renewed displaying the **5' (five minutes)** panel.

The race or races will be developed according to the Program of the Event established by the Organiser.

A bulletin will communicate the name of the Starters.

Competitors and Drivers will be well informed about any change and/or update to the program.

Any early departures will be sanctioned with a 10” penalty or with a Drive Through.

20. - SAFETY CAR

The use of the Safety Car will be accorded priority under current Sector Regulations Speed Circuit and Annex H to the Code Art. 2.9 provisions.

21. – PARC FERMÉ

Immediately after the qualifying practice and the race/s, all cars will be driven to the Parc Fermé. Should the vehicles be late to the Parc Fermé, they will be excluded from classification.

Vehicles must stand at the Parc Fermé for 30’ MINUTES after the publication of the Classification.

Vehicles indicated on the list published by the Parc Fermé may be withheld longer for possible checks.

22. CLASSIFICATION AND POINTS

The following classifications will be drawn at each race:

- a) Italian F.4 Championship
- b) Trophy for Teams / Italian F.4 Championship
- 32. Rookie Trophy / Italian F.4 Championship
- d) Woman Trophy / Italian F.4 Championship

The following list of points will be awarded for every classification:

1°	2°	3°	4°	5°	6°	7°	8°	9°	10°
25	18	15	12	10	8	6	4	2	1

23. - PRIZEGIVING

The first three drivers of the absolute classification of each race of the Italian F.4 Championship will be awarded prizes.

At the end of each race, the First Classified Driver’s Team of Italian F.4 Championship for Teams will receive a prize.

The first three drivers of the rookie classification of each race of the Italian F.4 Championship will be awarded prizes.

The first three drivers of the woman classification of each race of the Italian F.4 Championship will be awarded prizes.

The podium Ceremony proceedings are of the greatest importance in each Event.

Organisers undertake to ensure that criteria for preparation, equipment and organisation are in conformity with the standards of the events, and in conformity with the instructions given by ACI SPORT concerning its arrangement and proceedings.

Ai Conduuttori premiati viene richiesto un comportamento impeccabile in occasione della Premiazione e dovranno indossare le loro tute regolamentari di gara.

La procedura di premiazione comincerà secondo le tempistiche indicate ai Conduuttori al Briefing.

I Conduuttori che avranno preso parte alla procedura di premiazione saranno quindi trasferiti al media center (o dove indicato dalla WSK Promotion) per la successiva conferenza stampa post-gara.

Gli eventuali Conduuttori assenti ingiustificati o ritardatari alle procedure di premiazione e/o alla successiva conferenza stampa post-gara saranno passibili di ammenda da parte dei Commissari Sportivi.

24. – RECLAMI, APPELLI

Gli eventuali reclami e/o appelli dovranno essere presentati e saranno regolati conformemente alle disposizioni del R.S.N..

25. – PENALITA' IN TEMPO - "STOP AND GO" / "DRIVE THROUGH" / RETROCESSIONE IN GRIGLIA

Le penalità in tempo e/o lo "Stop and Go" / "Drive Through" / "Retrocessione in Griglia" saranno applicate conformemente a quanto previsto dal Regolamento di Settore Velocità Circuito e che riportiamo di seguito:

25.1. - STOP AND GO

Nelle gare di Velocità in Circuito, il Collegio dei Commissari Sportivi, nel caso in cui un conduuttore tenga un comportamento in gara che violi le norme sportive, deve applicare la penalità dello "stop and go", con l'osservanza delle seguenti procedure:

La penalità dello "stop and go" deve essere segnalata al conduuttore penalizzato mediante esposizione del pannello "stop and go", accompagnato dal rispettivo numero di gara. Il pannello deve essere esposto per due giri.

Dal momento della prima esposizione del pannello, il conduuttore entro i tre giri successivi, deve rientrare nella corsia box, percorrendola ad andatura moderata (max 60 Km/h) sino alla posizione occupata nella pit lane davanti ai propri box dove incontrerà l'Ufficiale di Gara incaricato allo "stop and go";

l'Ufficiale di Gara incaricato allo "stop and go" deve segnalare alla vettura dove arrestarsi e constatare l'arresto completo della vettura stessa e, una volta trascorsi 10" (dieci secondi), autorizzarne l'immediata ripartenza. L'uscita dalla corsia box deve essere regolata mediante semaforo.

Tuttavia, tranne che il conduuttore non sia già nella corsia box per effettuare lo "stop and go", egli non potrà effettuare tale penalità se la gara sarà sotto regime di safety car. Il numero di volte che il pilota attraverserà la linea del traguardo dietro la safety car verrà aggiunto al numero massimo di volte che potrà attraversare la linea del traguardo in pista.

Durante l'effettuazione dello "stop and go" non sarà possibile lavorare sulla vettura. Tuttavia, se il motore si dovesse spegnere potrà essere riavviato dopo l'effettuazione della penalità.

Ai conduuttori che non rispettano le disposizioni relative allo "stop and go", deve essere esposta la bandiera nera e comminata la sanzione dell'ammenda di € 516,00. La penalità dello Stop and Go non deve essere applicata negli ultimi 5 giri o, in caso di gare di durata, negli ultimi 8 minuti escluso l'eventuale giro finale.

In sostituzione, al tempo di gara del conduuttore interessato devono essere aggiunti 25".

The drivers who have won prizes must immediately reach the Podium to attend the Prize giving Ceremony. They must wear their overalls and behave impeccably during the Prize giving.

The Podium Ceremony time schedule is indicated during the Briefing to the drivers.

The drivers who have attended the Podium Ceremony are transferred thereafter to the media centre (or elsewhere upon indication by WSK Promotion) for the post-race press conference. Drivers are obliged to attend both the podium ceremony and the press conference afterwards; cases of unjustified absence or late attendance shall be liable to a fine imposed by the Stewards.

24. - PROTESTS AND APPEALS

Any protests and/or appeals must be presented, and shall be settled, in accordance with the provisions of the Italian National Sporting Regulations.

25. – TIME PENALTIES - STOP AND GO - DRIVE THROUGH - GRID DROP

Time penalties and/or "Stop and Go" / "Drive Through" / "Grid Drop" will be applied according to Regulation Sector Speed Circuit provisions as reported hereafter:

25.1. - STOP AND GO

On circuits events, the "STOP and GO" penalty is inflicted by the Stewards of the Meeting in case of breach to sporting and conduct rules:

The "STOP and GO" panel is shown for the duration of 2 laps to the driver, also indicating the related race number.

Within 3 laps following the panel's first appearance, the driver must enter the pit lane and drive at a moderate speed until the end of the pit lane, where he will meet the Stop and Go appointed Official; the Stop and Go appointed official must indicate to the car where to stop and verify that it is at a complete stop, and once the 10" have elapsed (ten seconds), authorise the car to restart immediately.

Exit from the pit lane is regulated by traffic lights.

However, unless the driver was already in the pit entry for the purpose of serving his penalty, he may not carry out the penalty after the safety car has been deployed. The number of times the driver crosses the Line behind the safety car will be added to the maximum number of times he may cross the Line on the track.

Whilst a car is stationary in the pit lane as a result of incurring a time penalty it may not be worked on. However, if the engine stops it may be started after the time penalty period has elapsed.

Non-compliance with the above provisions shall result in a black flag being displayed and a € 516.00 fine.

The Stop and Go penalty may not be inflicted during the last 5 laps or, in the case of endurance races, during last 8 minutes.

Instead, a 25" time penalty shall be inflicted upon the driver.

Le decisioni dell'Ufficiale di Gara incaricato allo "stop and go" in materia di esecuzione della penalità sono immediatamente esecutive e non sono suscettibili di autonoma impugnazione.

Il Collegio dei Commissari Sportivi ha la facoltà di applicare a fine gara, oltre alla penalità dello "stop and go", anche una penalità in tempo.

25.2. - DRIVE THROUGH

Nelle gare di Velocità in Circuito, il Collegio dei Commissari Sportivi potrà applicare la penalità del Drive Through (DT) con l'osservanza delle seguenti procedure:

- nel caso in cui un conduttore incorra in una falsa partenza;
- nel caso in cui un conduttore tenga un comportamento in gara che violi le norme sportive.

La penalità del DT viene segnalata al conduttore penalizzato mediante esposizione del pannello Drive Through accompagnato dal rispettivo numero di gara; tale segnalazione dovrà essere esposta per due giri. Dal momento della esposizione del pannello, il conduttore entro il terzo giro deve rientrare nella corsia box percorrendola nel rispetto del limite di velocità, sino a rientrare in pista al termine della stessa. L'uscita dalla corsia box sarà regolata mediante semaforo.

Tuttavia, tranne che il conduttore non sia già nella corsia box per effettuare il "drive through", egli non potrà effettuare tale penalità se la gara sarà sotto regime di safety car. Il numero di volte che il pilota attraverserà la linea del traguardo dietro la safety car verrà aggiunto al numero massimo di volte che potrà attraversare la linea del traguardo in pista.

Durante l'effettuazione del "drive through" non sarà possibile lavorare sulla vettura. Tuttavia, se il motore si dovesse spegnere potrà essere riavviato dopo l'effettuazione della penalità.

La penalità del DT non deve essere applicata negli ultimi 5 giri o, in caso di gare di durata, negli ultimi 8 minuti escluso l'eventuale giro finale.

In sostituzione, al tempo di gara del conduttore interessato, devono essere aggiunti 25 secondi. Ai conduttori che non rispettano le disposizioni relative al DT deve essere esposta la bandiera nera e comminata la sanzione dell'ammenda di € 516,00. Le decisioni dell'Ufficiale di Gara incaricato al "drive through" in materia di esecuzione della penalità sono immediatamente esecutive e non sono suscettibili di autonoma impugnazione.

25.3. - RETROCESSIONE IN GRIGLIA

Il Collegio dei Commissari Sportivi potrà infliggere, oltre le sanzioni precedenti, anche la sanzione di retrocessione sulla griglia di partenza da scontare alla prima successiva partecipazione (gara).

26. - INFRAZIONI AL REGOLAMENTO TECNICO

L'infrazione al regolamento tecnico che comporti l'esclusione dalla classifica della gara determinerà la perdita dei punti acquisiti in quella gara e la decurtazione di 10 punti che verranno detratti da quelli maturati o maturandi in tutte le classifiche finali.

Qualora un Conduttore incorresse in sospensioni di licenza complessivamente superiori ad un mese e di giudizio definitivo verrà escluso dalle classifiche del Campionato e dall'assegnazione di ogni titolo.

27. - ASSEGNAZIONE TITOLI

Il punteggio per l'assegnazione dei Titoli sarà quello previsto all'art. 23.

Ogni Conduttore, per partecipare alle Classifiche Finali dell'Italian F.4 Championship, deve aver effettuato (*) cinque manifestazioni (), pena la non acquisizione dei punteggi.**

The decisions taken by the Stop and Go appointed Official are immediately enforceable and cannot be appealed.

The Stewards of the Meeting may inflict a supplementary time penalty to the "stop and go", at the end of the race.

25.2. - DRIVE THROUGH

On circuit events, the "Drive Through" penalty may be applied by the Stewards of the Meeting in case of

- a false start or
- conduct non complying with the sporting rules.

The "Drive Through" panel is shown for the duration of 2 laps to the driver, also indicating the related race number. By the 3rd lap from the time at which the panel is first displayed, the driver must enter the pit lane, drive to the end of it at a moderate speed and re-enter the track.

Exit from the pit lane is regulated by traffic lights.

However, unless the driver was already in the pit entry for the purpose of serving his penalty, he may not carry out the penalty after the safety car has been deployed. The number of times the driver crosses the Line behind the safety car will be added to the maximum number of times he may cross the Line on the track.

Whilst a car is stationary in the pit lane as a result of incurring a time penalty it may not be worked on. However, if the engine stops it may be started after the time penalty period has elapsed.

The Drive Through penalty may not be inflicted during the last 5 laps or, in the case of endurance races, nor during the last 8 minutes.

Instead, a 25" time penalty shall be inflicted upon the driver.

Non-compliance with the above provisions shall result in the black flag being displayed and a € 516.00 fine.

The decisions taken by the Drive Through appointed Official are immediately enforceable and cannot be appealed.

25.3. - GRID DROP

The Stewards may inflict, plus the penalties to date, the penalty of demotion on the grid to be served at the first subsequent participation (race).

26. - BREACH OF TECHNICAL REGULATIONS

Any breach of the technical regulations involving the decision of exclusion from the race classification will also result in the driver losing the points obtained in that race and a 10 points penalty will be applied to the points already scored or still to be scored in all rankings.

If a driver's licence is suspended for more than one month, and this judgement is confirmed, he shall be excluded from the Series rankings and from any title award.

27. - TITLES AWARD

The scored points valid for the titles award are indicated under art. 23.

Every driver can participate in the Italian F.4 Championship Final Classification provided he has made (*) 5 events ();**

(*) Effettuato: aver superato le verifiche sportive e tecniche e quindi risultare nell'elenco dei verificati.

(**) Nelle cinque manifestazioni dovrà essere compresa obbligatoriamente l'ultima.

L'ACI SPORT si riserva il diritto di verificare le assenze dovute a causa di forza maggiore e di ammettere eventualmente, a suo insindacabile giudizio, il relativo conduttore.

27.1. - Saranno assegnati i seguenti Titoli:

27.1.1. - Italian F.4 Championship

La Classifica finale per l'assegnazione del Titolo soprariportato si otterrà sommando i punteggi relativi ai 16 (sedici) migliori risultati ottenuti nel corso delle gare disputatesi.

27.1.2. - Trofeo Team – Italian F.4 Championship

Il Trofeo Nazionale Team è riservato ai Concorrenti P.G. titolari di licenza valida per l'anno 2024.

La Classifica finale per l'assegnazione del Trofeo soprariportato si otterrà sommando tutti i punteggi relativi ai migliori risultati ottenuti nel corso delle gare disputatesi.

Ciascun Concorrente P.G. acquisirà i punti conquistati dai suoi due migliori conduttori in ciascuna delle classifiche di gara dell' Italian F.4 Championship.

Ciascun Concorrente P.G. dovrà consegnare, ai fini della partecipazione al Trofeo Team, un'apposita dichiarazione contenente i nominativi dei Conduttori e controfirmata dagli stessi.

I rispettivi punteggi saranno presi in considerazione dalla Manifestazione successiva alla data di consegna della dichiarazione sino a eventuali comunicazioni scritte contrarie che saranno formalizzate all'ACI SPORT secondo le medesime modalità della dichiarazione.

Gli eventuali punteggi assegnati prima della revoca di una nomina resteranno comunque di pertinenza del precedente Concorrente P.G..

27.1.3. – Trofeo Rookie - Italian F.4 Championship

La Classifica finale per l'assegnazione del Titolo soprariportato si otterrà sommando i punteggi relativi ai 16 (sedici) migliori risultati ottenuti nel corso delle gare disputatesi.

27.1.4. – Trofeo Femminile - Italian F.4 Championship

La Classifica finale per l'assegnazione del Titolo soprariportato si otterrà sommando i punteggi relativi ai 16 (sedici) migliori risultati ottenuti nel corso delle gare disputatesi.

Il titolo, ed il relativo premio in denaro, sarà assegnato a condizione che vi siano state almeno due conduttrici verificate e che ciascuna abbia partecipato a cinque eventi.

28. - EX AEQUO

In caso di ex aequo in qualunque dei Titoli da assegnare sarà considerato il maggior numero di primi posti, successivamente di secondi, di terzi, e così via sino a che si determinerà la priorità di uno dei conduttori.

29. - PNEUMATICI, CARATTERISTICHE, USO, CONTROLLI

Monoifornitura **PIRELLI** delle seguenti dimensioni e modelli:

non-compliance with this last provision does not allow for scoring points.

(*) Made: means passing administrative checks and scrutineering and being indicated in the relevant checked list.

(**) The last event must be compulsorily included in the 5 events.

The ACI SPORT reserve the right to verify absences due to reasons of force majeure and possibly admit, at its sole discretion, its driver.

27.1. – The following titles will be awarded:

27.1.1. - Italian F.4 Championship

In order to be assigned this title, the Final classification, for this title, is obtained by summing up the scores on the 16 (sixteen) best results obtained during the races held.

27.1.2. - Trophy for Teams – Italian F.4 Championship

This title is reserved to Competitors Teams holding a valid 2024 licence.

The Final classification, for this title, is obtained summing up the points of the best results gained during the races.

Each Competitor P.G. acquire the points earned by his two best conductors in each of the rankings of the race of 'Italian F.4 Championship.

For this purpose each Competitor must have presented a declaration, countersigned by the driver/s, indicating the driver/s name/s.

The relevant points will be considered starting from the Event following the delivery date of above declaration and until such time as any written revocation is forwarded to ACI SPORT in accordance with the declaration mode mentioned above.

Any point scored before the revocation of the designation will remain at the previous Competitor.

27.1.3. – Rookie Trophy - Italian F.4 Championship

In order to be assigned this title, the Final classification, for this title, is obtained by summing up the scores on the 16 (sixteen) best results obtained during the races held.

27.1.4. – Woman Trophy - Italian F.4 Championship

In order to be assigned this title, the Final classification, for this title, is obtained by summing up the scores on the 16 (sixteen) best results obtained during the races held.

The title, and its in money prize, will be awarded on the condition that there were at least two driver verified and check that each has participated in five events.

28. - EX AEQUO

In order to resolve ex aequo cases within any of the Titles to be assigned, the highest number of first places will be considered, and then of second, third places, and so on until the priority of one of the drivers is determined.

29. - TYRES CHARACTERISTICS, USE AND CHECKS

One Brand **PIRELLI** must be provided of the following sizes and models:

- a) **Pneumatici slick:**
- Anteriori: 200/540-13
- Posteriori: 250/575-13
- b) **Pneumatici wet:**
- Anteriori: 200/540-13
- Posteriori: 250/575-13

I pneumatici dovranno essere ordinati, entro il **mercoledì della settimana precedente** la Manifestazione a cui si intende partecipare, presso la società fornitrice ufficiale di seguito riportata.

La Società Autosped G SpA, viale Europa n°25, Castelnuovo Scivina (AL) - Tel. 0131 037360 - attilio.massone@autospedg.com, fornitrice ufficiale dei pneumatici **PIRELLI**, fornirà per ciascuna vettura per la gara la dotazione di pneumatici, nelle rispettive misure, ciascuno conformemente a quanto previsto nel Regolamento Sportivo e Tecnico.

Inoltre, al fine di chiarire la metodologia di utilizzo degli pneumatici, vi riportiamo il seguente chiarimento:

- 1) **Pneumatici nuovi:** Pneumatici mai utilizzati prima, acquistati presso il rivenditore ufficiale Pirelli sul circuito di svolgimento dell'Evento.
- 2) **Pneumatici punzonati:** Pneumatici registrati in uno degli Eventi della stagione in corso, utilizzati o meno.
- 3) **Set di pneumatici:** Un set di pneumatici è obbligatoriamente composto da due (2) pneumatici anteriori e due (2) pneumatici posteriori.

29.1. Prove Libere:

La dotazione di pneumatici slick per ciascuna vettura a ogni manifestazione relativamente alle Prove Libere sarà limitata a n° 1 (uno) set completo nuovo; è consentito inoltre l'utilizzo di max un treno di pneumatici punzonati, nell'ultima manifestazione, a cui si è partecipato.

Ogni Concorrente selezionerà per ciascuna vettura iscritta la dotazione di pneumatici slick che utilizzerà durante le Prove libere; compilerà un apposito modulo segnando le matricole della Dotazione di Pneumatici slick e consegnerà il relativo tagliando al Delegato Tecnico prima della disputa delle prove libere.

E' responsabilità dei Concorrenti assicurarsi della corretta compilazione del modulo inserendo le matricole dei pneumatici da utilizzare nell'evento.

Il mancato rispetto di questa norma sarà sanzionato dagli Ufficiali di Gara preposti fino all'esclusione dalla gara.

N.B.: In occasione della prima partecipazione sarà possibile utilizzare max due set completi nuovi.

29.2. Prove Ufficiali di Qualificazione e Gare:

Ogni vettura potrà utilizzare durante le Prove Ufficiali di Qualificazione e le Gare - conformemente alla limitazione della propria dotazione - solamente pneumatici di tipo slick o, qualora se ne verificassero le condizioni prestabilite, di tipo rain.

Ogni Concorrente, per ciascuna vettura iscritta, riporterà sul relativo modulo, la dotazione di pneumatici slick che utilizzerà durante le Prove Ufficiali e le Gare; tali pneumatici verranno sorteggiati il venerdì dell'evento presso il fornitore degli pneumatici.

Il Concorrente compilerà l'apposito modulo segnando le matricole della dotazione di Pneumatici slick e rain e lo consegnerà al Delegato Tecnico entro gli orari previsti per le Verifiche Tecniche.

- a) **Slick Tyres:**
- Front: 200/540-13
- Rear: 250/575-13
- b) **Wet Tyres:**
- Front: 200/540-13
- Posteriori: 250/575-13

Tyres must have been ordered by **the Wednesday of the previous week the Event** for those who intend to participate, from the following official supplier Company:

The Autosped G SpA, viale Europa n°25, Castelnuovo Scivina (AL) - Tel. 0131 037360 - attilio.massone@autospedg.com, official supplier of the **PIRELLI** tyres, will supply each vehicle with a set of tyres, as per the relevant sizes, according to the provisions established in the Sporting and Technical Regulations.

Furthermore, in order to clarify the method of use of tires, we present the following clarification:

- 1) **New tires:** Tires never used before, bought from the official dealer Pirelli on the circuit implementation of the Event.
- 2) **Tires punched:** Tires registered in one of the events of the current season, used or not.
- 3) **Set of tires:** A set of tires is necessarily composed of two (2) front tires and two (2) rear tires.

29.1. Free Practice:

The maximum number of slick tyres to be used in free practices for each car at each event is limited to n° 1 (one) new complete set; the use of maximum one set of marked tyres is also permitted, for any race, in the last event in which the car has participated.

Each Competitor will choose the slick tyres set to be used during free practices for each entered vehicle; he will fill in a special form with the numbers of the slick tyres set in his allocation delivering the related voucher to the Technical Delegate before free practice. Competitors are responsible for the correct compilation of the form with the tyres marking numbers to be used during the event.

Non-compliance with this provision will be sanctioned by the Race Officials, up to exclusion from the race.

N.B.: Upon the first participation, a max. of two new complete sets is allowed.

29.2. Official Qualifying Practice and Races:

During Official Qualifying Practice and Races each vehicle can use only slick or, if necessary, wet tyres according to its own allocation.

Each competitor, selection for each car entered, will report to the form, the slick tires to be used during Official Practice and Races; these tires will be drawn on Friday event at the tire supplier.

The Competitor will fill the appropriate form with the numbers of allocation of slick and rain tires and give it to the Technical Delegate within the time scheduled for Scrutineering.

Competitors are responsible for the correct compilation of the form with the tyres marking numbers to be used during the event.

E' responsabilità dei Concorrenti assicurarsi della corretta compilazione del modulo inserendo le matricole degli pneumatici da utilizzare nell'evento.

Gli Ufficiali di Gara potranno condurre verifiche e/o controlli a campione in ogni momento della Manifestazione.

In occasione di ogni manifestazione, sarà istituito il parco chiuso pneumatici presso il distributore Ufficiale di Pneumatici nominato dalla Casa Costruttrice: i pneumatici saranno consegnati, ai Concorrenti, presso il parco chiuso, massimo 60 minuti prima della sessione di Prove Ufficiali di Qualificazione e delle Gare.

Gli pneumatici, una volta ritirati dal parco chiuso, dovranno essere custoditi, fino al montaggio in vettura, in un posto ben visibile dai Commissari Tecnici, in ogni momento della manifestazione.

I Concorrenti li riconsegneranno nello stesso luogo, entro e non oltre venti minuti, dopo l'orario di apertura del parco chiuso della sessione di Prove Ufficiali di Qualificazione e della prima gara.

Si precisa che è vietato sia il preriscaldamento che l'uso di qualsiasi tipo di sostanza che vada ad alterare la miscela degli pneumatici.

La dotazione di pneumatici slick per ciascuna vettura a ogni manifestazione, relativamente a Prove Ufficiali di Qualificazione e Gare sarà limitata a:

- N° 4 pneumatici anteriori nuovi
- N° 4 pneumatici posteriori nuovi

Il mancato rispetto di questa norma sarà sanzionato dagli Ufficiali di Gara preposti fino all'esclusione dalla gara.

29.3 Restrizioni all'uso degli pneumatici per pioggia

Spetta al Direttore di Gara, ed a lui solo, valutare se la pista è umida o bagnata per l'utilizzazione degli pneumatici per pioggia. La decisione sarà comunicata a tutti i Concorrenti il più rapidamente possibile.

All'esposizione del pannello "PISTA UMIDA" i conduttori conservano la libertà di scegliere i propri pneumatici nel rispetto di questo articolo, restando inteso che la sessione di prove o la gara si svolgeranno su pista umida o bagnata e che il Direttore di Gara non provvederà ad alcuna interruzione delle prove di qualificazione o della gara.

La dotazione degli pneumatici rain per ciascuna vettura a ogni manifestazione relativamente a Prove Ufficiali di Qualificazione e Gare sarà limitata a:

- N° 4 pneumatici anteriori nuovi/punzonati
- N° 4 pneumatici posteriori nuovi/punzonati

N.B.:

- I concorrenti dovranno mettere a disposizione, nell'area fitting, almeno un set di cerchi per il montaggio del primo set per qualifiche e gara dopo le free practice 1 e prima dell'inizio delle free practice 2. Il secondo set per Qualifiche e gara potrà essere portato dopo le free practice 2.
- I pneumatici danneggiati da incidenti e/o difettosi potranno essere sostituiti con pneumatici punzonati, per le Prove Libere (per la vettura in questione) e solamente con il parere favorevole del Commissario Tecnico Nazionale e dei Commissari Sportivi.
- Per i test collettivi (vedi art. 17) i concorrenti potranno **utilizzare acquistare** massimo 3 set (6 anteriori e sei

The Officials appointed for the race will, at any time, during the Event, conduct spot-checks.

At each event, will set up the tires parc ferme at the official distributor of tires nominated by the Manufacturer: tires will be delivered to the competitors at the parc fermè, up to 60 minutes before the Official Practice session, Qualifying and Races .

The tires, once withdrawn from the parc fermè, should be kept to final installation in the car, in a visible place by the scrutineers, at any time of the event.

Competitors will deliver the tyres back to the same place no later than 20 minutes after opening hours of the parc fermé established for Official Qualifying Practice sessions and the first Race.

Pre-heating and any modification or treatment or the application of solvents altering the tyres compound are strictly forbidden.

Slick tyres allotment for each vehicle at Qualifying Sessions and Races is of:

- N° 4 front tyres new
- N° 4 rear tyres new

Non-compliance with this provision will be sanctioned by the Race Officials, up to exclusion from the race.

29.3 Wet tyres Restrictions

The Clerk of the Course is the only one appointed to evaluate whether the track is humid or wet for the use of rain tyres. His decision will be rapidly communicated to all Competitors.

Once a "WET TRACK" board is displayed, drivers are allowed to choose their tyres according to the present article provisions, it being understood that practice or races will be held on the humid or wet track and that qualifying practice or races will not be interrupted by the Clerk of the Course.

Rain tyres allocation for each vehicle at Official Qualifying Sessions and Races is limited to:

- N° 4 new front tyres/punched
- N° 4 new rear tyres/punched

N.B.:

- Competitors must make available, in the fitting area, at least one set of rims for assembling the first set for qualifying and the race after free practice 1 and before the start of free practice 2. The second set for Qualifying and race can be brought after free practice 2.
- The tyres damaged by accidents and / or defective will be replaced with tyres punched for Practice (for the car in question) and only with the approval of the National Scrutineer and Stewards.
- For collective tests (see art. 17) competitors may **use purchase** a maximum of 3 sets (6 front and six rear) slick tires for each car entered in the event.

posteriori) pneumatici slick per ogni vettura iscritta all'evento.

30. - CARBURANTE, CARATTERISTICHE, USO, CONTROLLI

In tutte le gare dell'Italian F.4 Championship sarà distribuito un monocarburante dalla Società Fornitrice Ufficiale direttamente sui campi di gara; l'utilizzo di tale carburante è obbligatorio.

Tale carburante dovrà essere ordinato, entro il lunedì precedente la Manifestazione a cui si intende partecipare, presso la società fornitrice ufficiale di seguito riportata: MAGIGAS S.p.A. a socio unico – Via Datini, 6 51037 Montale (PT) – Tel. + 39 0573 479666 - info@extremecompetition.it.

Un campione di raffronto del carburante distribuito alla singola manifestazione sarà prelevato dagli Ufficiali di Gara prima dell'inizio della consegna ai Concorrenti e conservato in un recipiente sigillato.

Le caratteristiche di tutti gli eventuali campioni che fossero prelevati ai Concorrenti dagli Ufficiali di Gara dovranno corrispondere alle caratteristiche del campione di raffronto prelevato alla cisterna del fornitore.

Le caratteristiche tecniche del carburante saranno del tipo previsto dal Regolamento Tecnico.

Il serbatoio di ogni vettura di ogni Concorrente dovrà contenere, al termine delle Prove Ufficiali e Gara, almeno tre litri di carburante a disposizione di eventuali prelievi da parte degli Ufficiali di Gara.

I prelievi da parte degli Ufficiali di Gara saranno eseguiti conformemente al disposto della vigente normativa e potranno avvenire in ogni momento della Manifestazione.

La mancanza di tale quantità di carburante nel serbatoio comporterà conformemente la cancellazione del tempo di qualificazione o l'esclusione dalla gara.

L'ACI Sport si riserva il diritto di inviare alle manifestazioni un proprio "Laboratorio Mobile Analisi Carburante", che quindi si intende autorizzato ad effettuare le relative verifiche alla stregua degli altri laboratori abilitati. Il Laboratorio Mobile effettuerà le analisi sul campo di gara con le modalità previste dalla vigente normativa.

Il controllo potrà avvenire in qualsiasi momento della manifestazione.

Gli esiti delle analisi saranno comunicati direttamente al Collegio dei Commissari Sportivi i quali acquisiranno agli atti il risultato per le decisioni conseguenti

I commissari sportivi, indipendentemente dai controlli sopra descritti, potranno disporre l'effettuazione di esami di laboratorio con le procedure previste dalla vigente Regolamentazione.

31. – MONTEPREMI

Il montepremi dell'Italian F.4 Championship sarà di Euro 70.000,00 (settantamila/00), così suddiviso:

Classifica Assoluta Finale	Premio
1° Classificato	€ 35.000,00
2° Classificato	€ 15.000,00
3° Classificato	€ 10.000,00
1° Classificato Rookie	€ 10.000,00

N.B.: I Premi maturati saranno corrisposti solo e soltanto se il Conduttore avrà ottemperato a quanto previsto

30.- FUEL, CHARACTERISTICS, USE AND CHECKS

In order to be allowed to participate in all the Events of Italian F.4 Championship, it is compulsory to use the official fuel supplied by the Official Supplier Company directly on the spot.

Fuel must have been ordered by the Monday before the Event in which the Competitor wishes to participate, from the following official supplier Company:

MAGIGAS S.p.A. a socio unico – Via Datini, 6 51037 Montale (PT) – Tel. + 39 0573 479666 - info@extremecompetition.it.

The Officials will extract a sample of the fuel that is distributed for the event before any delivery to Competitors, in order to carry out the comparative analysis. This sample will be sealed in a special can.

The characteristics of any other fuel sample extracted from the Competitors' vehicles by the Officials shall be equal to the sample kept in the sealed can.

The fuel technical characteristics shall comply with the current regulations.

The fuel tank of each Competitor's vehicle must contain at least three litres of fuel at the end of the Qualifying Practice and Races, to keep at the Officials disposal.

The sampling procedure will be performed by the Race Officials in accordance with the provisions current regulation at any time during the Event.

Failure to provide the above-mentioned fuel quantity in the vehicle's tank will result in the cancellation of the qualifying times or exclusion from the race.

ACI Sport reserves the right to send events to their own "Mobile Laboratory Analysis Fuel", which then are authorized to carry out regular checks like any other approved laboratories. The mobile laboratory will carry out the analysis on the competition in the manner provided by the law. Checks may be performed at any time during the event.

The results of the analysis will be communicated directly to the Stewards who will gain a record of the results for the resulting decisions.

Apart from these controls, the Stewards of the Meeting may arrange for other laboratory analysis in accordance with the procedures provided for in current Regulations.

31. – PRIZE AWARDS (TBD)

The total prize awards of the Italian F.4 Championship amount to Euro 70.000,00 (seventy thousand/00), thus divided:

Overall Classification Final	Award
1st Classified	€ 35.000,00
2nd Classified	€ 15.000,00
3rd Classified	€ 10.000,00
1st Classified Rookie	€ 10.000,00

N.B.: Prizes will be awarded only upon the driver's compliance with the provisions set out under art. 28 of these Regulations (participation in at least 5 Events).

dall'articolo 28 del presente Regolamento (partecipazione ad almeno 5 Manifestazioni).

In caso di mancata assegnazione dei premi l'ACI SPORT si riserva il diritto di deciderne altra eventuale destinazione.

32. – ABBIGLIAMENTO PROTETTIVO

I conduttori hanno l'obbligo di indossare esclusivamente l'abbigliamento protettivo omologato ed in particolare quanto riportato di seguito:

Abbigliamento	Norma FIA	Regolamento FIA
Caschi	Norma FIA 8859-2015	Art. 1 "Caschi" Capitolo III "Equipaggiamento dei piloti" Allegato L – ISC
	Norma FIA 8860-2010	
	Norma FIA 8860-2018	
	Norma FIA 8860-2018-ABP	
Abbigliamento dei Piloti	Norma FIA 8856-2000	Art. 2 "Abbigliamento resistente al fuoco" Capitolo III "Equipaggiamento dei piloti" Allegato L - ISC
	Norma FIA 8856-2018	
Dispositivo di ritenuta della testa (FHR)	Norma FIA 8858-2002	Art. 3 "Abbigliamento resistente al fuoco" Capitolo III "Equipaggiamento dei piloti" Allegato L – ISC
	Norma FIA 8858-2010	
Cintura di Sicurezza	Norma FIA 8853/2016	Art. 4 "Cinture di Sicurezza" Capitolo III "Equipaggiamento dei piloti" Allegato L – ISC

33. – SISTEMA ON-BOARD VIDEO

I Concorrenti sono consapevoli e accettano che ogni diritto sulle immagini e/o le riproduzioni audiovisive provenienti da qualsiasi telecamera utilizzata nelle vetture sarà di proprietà di ACI Sport e verrà ceduto alla medesima contestualmente alla registrazione.

ACI Sport si riserva il diritto, qualora fosse necessario (ad esempio in caso di incidente o reclamo) di esaminare i filmati provenienti da qualsiasi camera car.

È espressamente vietato ai Concorrenti ed ai Conduuttori divulgare qualsiasi tipo di immagine o video on-board su

The ACI SPORT may at its own discretion decide upon a different allocation, should the prizes fail to be assigned.

32.– EQUIPEMENT

Drivers are required to wear only the approved personal protective equipment and in particular the following:

Equipment	FIA Standard	FIA Regulations
Helmets	FIA Standard 8859-2015	Art. 1 "Helmets" Chapter III "Driver Equipment" Appendix L – ISC
	FIA Standard 8860-2010	
	FIA Standard 8860-2018	
	FIA Standard 8860-2018-ABP	
Drivers Clothing	FIA Standard 8856-2000	Art. 2 "Flame-resistant clothing" Chapter III "Driver Equipment" Appendix L – ISC
	FIA Standard 8856-2018	
Frontal Head Restraint (FHR)	FIA Standard 8858-2002	Art. 3 "Flame-resistant clothing" Chapter III "Driver Equipment" Appendix L – ISC
	FIA Standard 8858-2010	
Safety Belts	FIA Standard 8853/2016	Art. 4 "Safety Belts" Chapter III "Driver Equipment" Appendix L – ISC

32. - ON-BOARD VIDEO SYSTEM

Competitors are aware and accept that all rights related to the images and/or any audio-visual material obtainable from any on-board camera are the sole property of ACI Sport, starting from the time they are recorded.

The ACI Sport reserves the right, if necessary (e.g. in the case of an accident or complaint), to examine the recordings from any camera car.

Competitors and Drivers are strictly forbidden to share any type of image or video on-board on any media tool or social network, without a written authorization from the ACI Sport.

qualsiasi strumento media o social network, in mancanza di autorizzazione scritta di ACI Sport.

La scheda di memoria deve essere installata prima dell'inizio della Pre-Griglia di ciascuna sessione (o dell'inizio delle Prove Libere) e dovrà avere capacità sufficiente a contenere tutta la sessione seguente.

Non è consentito rimuovere la scheda di memoria in nessun momento durante lo svolgimento delle Prove Libere, delle Prove Ufficiali di Qualificazione e delle Gare.

Tutte le schede di memoria verranno raccolte dai Commissari Tecnici o loro delegati al termine di ciascuna sessione, durante il regime di parco chiuso. I suddetti filmati saranno trattenuti per eventuali analisi da parte del Collegio dei Commissari Sportivi, del Direttore di Gara e della Scuola Federale e torneranno nella disponibilità di ciascun Concorrente al termine del regime di Parco Chiuso o di eventuali indagini/tutoraggio.

Qualsiasi mancanza o negligenza, imputabile al Concorrente, che impedisca la registrazione dei video dalla telecamera on-Board (assenza scheda di memoria, scheda senza spazio sufficiente, manomissione dell'impianto, ecc.), saranno segnalate al Collegio dei Commissari Sportivi che comminerà ai rispettivi Concorrenti sanzioni a partire da un'ammenda di € 500,00 fino all'esclusione dalla Gara/sessione.

33. – PADDOCK

Norme per la gestione del paddock dei Concorrenti dei Campionati Italiani Automobilistici ed eventi abbinati.

Le norme che seguono sono volte al miglior utilizzo degli spazi paddocks nell'interesse generale di un corretto svolgimento della manifestazione in ogni suo momento.

Dotazione spazi paddocks

1) Lo spazio paddock sarà assegnato in funzione di dotazioni standards per ciascuna vettura iscritta secondo quanto di seguito indicato:

1.1) Spazi standard

Ad ogni Team partecipante, con due vetture, verrà assegnato uno spazio massimo, per la sistemazione nel paddock dei seguenti veicoli:

- ◆ n° 1 bilico principale con tenda, per un max di 120 mq
- ◆ n° 1 Ospitalità, di max mq. 60, avente livrea coordinata con la immagine principale del team, ad uso tecnico-organizzativo.

N.B.: Nel caso di Team con una sola vettura lo spazio verrà ridotto in proporzione.

1.2) Spazi aggiuntivi

Eventuali richieste di spazi aggiuntivi da parte dei Teams saranno presi in considerazione dopo aver soddisfatto le esigenze tecniche dei partecipanti e dovranno essere regolarizzati con l'Organizzatore sulla base della tariffa di Euro 20,00 al mq.

Dotazione box

2) La priorità per l'assegnazione dei box sarà la seguente:

- a) Campionati Italiani

The memory card must be installed before the starting of the Pre-Grid in every session (or the Free Practice start) and must have enough capacity to record the whole upcoming session.

It is not permitted to remove the memory card at any time during the free practice, the Qualifying Session and the Races.

The memory cards will be removed by the Technical Stewards or their delegates at the end of each session during the parc fermé. Such videos will be available for analysis by the Board of Sporting Stewards, the Race Director and the Federal School will return to each team after the end of parc fermé of each relevant session or upon completion of any investigation/tutoring.

Any lack or negligence, attributable to the Competitor, which prevents the recording of videos from the on-board camera (absence of memory card, card without enough space, alteration of the system, etc.), will be reported to the College of Sport Commissioners who will impose Competitors fines starting from € 500.00 up to the exclusion from the race / session.

33. – PADDOCK

Italian Championships and combined events Competitors' Paddock Management Rules.

The following rules are meant for the best management of paddock areas in order to provide for the best development of the event at anytime.

Allocation of Paddock Areas

1) Paddock areas will be allocated according to the standard allocation for each entered vehicle, according to the following:

1.1) Standard areas

Any team participating in the above mentioned Championship Programs and having with two vehicles will be assigned a paddock area for placing the following vehicles:

- ◆ 1 main semi-trailer with awning, for a maximum of 120 m2
- ◆ 1 hospitality vehicle, max. 60 m2, colour scheme and decorations coordinated with the main image of the team, for technical-organisational use.

NOTE: In the case of teams with more / less than two cars, the space will be increased/reduced proportionately..

1.2) Additional Areas

Any Team request for additional areas will be considered only after the technical needs of the participants have been met and must be paid to the Organiser according to the rate of Euro 20.00/ sq.mt.

Box Allocation

2) The priorities indicated below shall be followed in assigning pit areas

- a) Italian Championship
- b) Italian Trophy
- c) Any related programs

b) Trofei Nazionali
c) Eventuali programmi abbinati
La dotazione di box di ciascun Team sarà insindacabilmente decisa dal Responsabile Logistico di ACI Sport S.p.A..

- 3) I Teams di qualsivoglia Campionato/Serie, sopraccitati, e degli altri programmi abbinati che abbiano avuto in assegnazione uno o più box potranno fruire della tenda assistenza solo per le vetture che non hanno trovato ospitalità nei box e sempre rispettando la dotazione standard in mq. per vettura iscritta di cui ai punti 1.1) e 1.2).

Norme generali

- 4) Ciascun Concorrente all'atto della iscrizione dovrà segnalare obbligatoriamente per ciascuna vettura la struttura di cui fruirà.
- 5) La movimentazione in uscita dei bilici sarà autorizzata solo dopo l'effettuazione dell'ultima gara in programma e quindi al termine della Manifestazione.
- 6) È severamente vietato lasciare nel paddock e nei box materiale vario, come gomme, batterie, fusti, lattine, ecc....
- 7) A richiesta insindacabile del personale presente delegato alla gestione del paddock, ogni Team, provvederà a scaricare le vetture dai bilici e/o carrelli, prima del posizionamento della propria struttura, seguendo tutte le istruzioni del caso.
- 8) Gli orari di accesso al paddock di ciascuna Manifestazione saranno divulgati tramite circolare informativa e/o nota riportata sul Programma della Manifestazione.
Potranno accedere al paddock i concorrenti regolarmente iscritti che hanno inviato i dati dei loro mezzi e pagato le tasse di iscrizione.
Dopo l'orario di chiusura di ciascun giorno, previsto tassativamente per le ore 20.00, i Teams potranno eventualmente solo entrare nel recinto dell'Autodromo, all'interno di un'area designata per la sosta notturna, ma non nel paddock, con divieto di posizionamento, che avverrà successivamente solo in presenza degli incaricati responsabili del paddock.
- 9) Ogni Team, autorizzerà, tramite delega scritta recante il numero delle vetture da assistere, un incaricato a rappresentarlo presso il responsabile del paddock.
- 10) Non sarà permesso l'ingresso nell'area del paddock di vetture private. Sarà tuttavia concesso, per le sole operazioni di carico e scarico la possibilità di utilizzo di un pass delivery che permetterà l'accesso per la durata massima di 45'.
- 11) Tutte le infrazioni alle disposizioni di cui sopra oltre quelle eventualmente oggetto di apposite circolari,

The box equipment of each Team will be unquestionably decided by the logistic Manager of ACI Sport S.p.A..

- 3) Any Team participating in above-listed Championships/Series or in other combined programs, who have already been assigned one or more boxes, may benefit from the Service Tent only for vehicles not hosted in a box, in accordance with standard sq.mt. allocation criteria for every entered vehicle as described under points 1.1) and 1.2).

General Conditions

- 4) Upon signing for entry, each Competitor must compulsorily indicate which structures are going to be necessary for each vehicle.
- 5) Outgoing trailer trucks handling will be allowed only after the end of the last scheduled race and therefore only at the end of the Event.
- 6) All materials, such as tyres, batteries, tanks, cans, etc., must be taken away from the paddock and the boxes.
- 7) Under the unquestionable guide of the staff appointed to the paddock management, each Team will download vehicles from the trailer-trucks and/or from the cart before fitting any kind of structure.
- 8) Access to the paddock will be regulated by scheduled times for each Event, and made known by bulletins and/or by a note reported on the Program of the Event. Officially entered Competitors may access the paddock upon transmission of their vehicles data and payment of the relevant entry fees.

The Paddock closing time is fixed at 20.00 hrs every day. After this time Teams are only allowed to enter the circuit enclosure, towards a designated area for the night pause, but absolutely not to the paddock. It's also forbidden to handle any vehicle positioning, this being performed only under the guidance of the paddock staff in charge.

- 9) A Team leader, duly appointed by a written form indicating the number of the vehicles to be attended, will represent his team before the Paddock Director.
- 10) No personal cars are allowed inside the paddock area. However, a delivery pass will be issued for all loading and unloading activities giving access to the paddock for max. 45'.
- 11) Any breach of the above rules, not to mention the rules contained in appropriate bulletins, will be penalised by the Stewards of the Meeting with a fine of 1,000.00 (One thousand/00) Euros.













saranno sanzionate dai Commissari Sportivi con la
penalità di Euro 1.000,00 (Mille/00).

N° approvazione ACI SPORT: VCM – 18/2024 - Data di
approvazione: 07/03/2024

Approval number A.C.I.: CV – 18/2024 – Date
of approval: 07/03/2024

Allegato 1 (Annex 1)

Regolamento Sportivo - Articolo 3. Pubblicità
Sporting Regulations – Article 3 – Publicity

A	Nr. 1 adesivo (di cm. 10 x cm. 3), da posizionarsi sul musetto anteriore Nr. 1 sticker to be positioned over the front (size cm. 10 x cm. 3)	TBD
B	Nr. 1 adesivo (di cm. 14 x cm. 7), da posizionarsi sul musetto anteriore Nr. 1 sticker to be positioned over the front (size cm. 14 x cm. 7)	
C	Nr. 1 adesivo (di cm. 10 x cm. 10), da posizionarsi sul musetto anteriore Nr. 1 sticker to be positioned over the front (size cm. 10 x cm.10)	TBD
D	Nr. 1 adesivo (di cm. 15 x cm. 6), da posizionarsi sul musetto anteriore Nr. 1 sticker to be positioned over the front (size cm. 15 x cm.6)	
E	Nr. 1 adesivo (di cm. 12 x cm. 6), da posizionarsi sul musetto anteriore Nr. 1 sticker to be positioned over the front (size cm. 15 x cm.6)	
F	Nr. 1 tabella portanumeri (di cm. 20 x cm. 25), da posizionarsi sul cofano anteriore Nr. 1 board for numbers to be positioned over the front hood (size cm. 20 x cm. 25)	
G	Nr. 2 adesivi (di cm. 40 x cm. 10), da posizionarsi sulle bandelle laterali degli alettoni anteriori lato esterno Nr 2 stickers to be positioned on side strips of outer front flaps (size cm. 40 x cm. 10)	
H	Nr. 3 adesivi (di cm. 20 x cm. 5) da posizionarsi, su entrambi i lati, nella zona laterale tra la sospensione e la fine della pancia: (H: TBD – I: TBD - L: TBD) Nr. 3 stickers (cm. 20 x cm. 5) to be positioned, on both sides, laterally between the suspension and the end of the side-pot: (H: TBD – I: TBD - L: TBD)	TBD
I		TBD
L		TBD
M	Inserimento loghi ACI e TBD sul cupolino su entrambi i lati ACI logos and TBD to be positioned on both sides of the fairing	 TBD
N	Nr. 2 adesivi (di cm. 15 x cm. 15) da posizionarsi sul cupolino su entrambi i lati Nr. 2 stickers to be positioned on both sides of the fairing (size cm. 15 x cm. 15)	TBD
O	Nr. 5 adesivi da posizionarsi lungo la parte inferiore delle pance su entrambi i lati (misura cadauno di cm. 10 x cm. 7): (O) TBD - (P) TBD - (Q) TBD – (R) TBD - (S) TBD Nr. 5 stickers to be positioned on the lower part of the side-pot on both sides (size cm. 10 x cm. 7 each): (O) TBD - (P) TBD - (Q) TBD - (R) TBD – (S) TBD	TBD
P		TBD
Q		TBD
R		TBD
S		
T	Nr. 2 tabelle portanumeri (di cm. 22 x cm. 22) da posizionarsi sulle bandelle laterali degli alettoni posteriori lato esterno Nr. 2 boards for numbers to be positioned on side strips of outer front flaps (size cm. 22 x cm. 22)	
U	Nr. 2 adesivi (di cm. 14 x cm. 7) da posizionarsi sulle bandelle laterali degli alettoni posteriori lato esterno Nr. 2 stickers to be positioned on side strips of outer front flaps (size cm. 14 x cm. 7)	
V	Nr. 2 adesivi da posizionarsi su entrambi gli specchietti retrovisori (cm. 8 x cm. 3) Nr. 2 stickers to be positioned on both mirrors (size cm. 8 x cm. 3)	TBD
W	Nr. 4 distintivi, di cm 10 x 8, da applicare sulle tute dei conduttori sul petto a sinistra e a destra recanti le scritte: V.1) PIRELLI – V.2) Logo Campionato - V.3) ACI SPORT – V.4) TBA Nr. 3 stickers cm 10 x 8 to stick on drivers overalls on the chest left and right side: V.1) PIRELLI – V.2) Logo Championship - V.3) ACI SPORT – V.4) TBD	   TBD
X	Nr. 1 distintivo, di cm 10 x 2,6 da applicare sulle tute dei conduttori sulla manica sinistra o destra recante la scritta: TBD Nr. 1 sticker, 10 x 2,6 cm. to be applied on the conductors' suits on the left or right sleeve bearing the inscription: TBD	TBD
Z	Nr. 1 Cappellino recante la marca del fornitore di Pneumatici da indossarsi obbligatoriamente in occasione delle premiazioni delle gare Nr. 1 Cap showing Tyres supplier to wear on the podium ceremony	

Allegato 1 (Annex 1)

Regolamento Sportivo - Articolo 3. Pubblicità
Sporting Regulations – Article 3 – Publicity

Schema di posizionamento sulla vettura laterale (Positioning pattern on side vehicle):

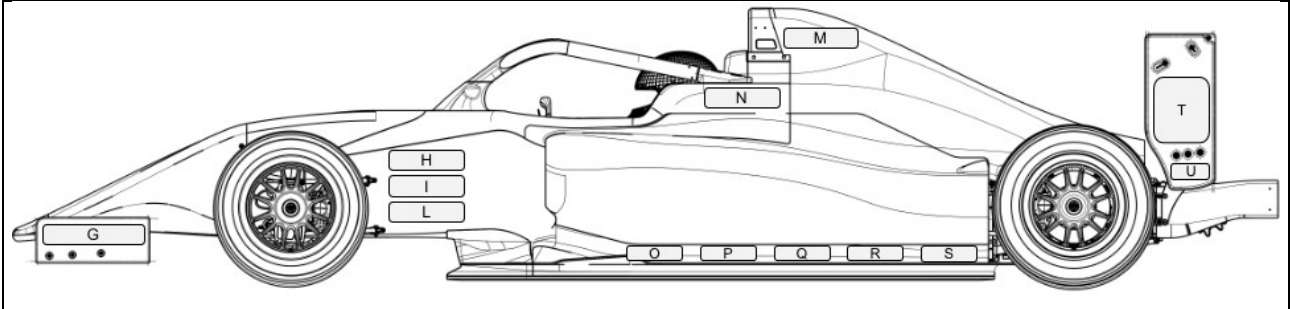

Schema di posizionamento sulla vettura alto (Positioning pattern on vehicle from above):

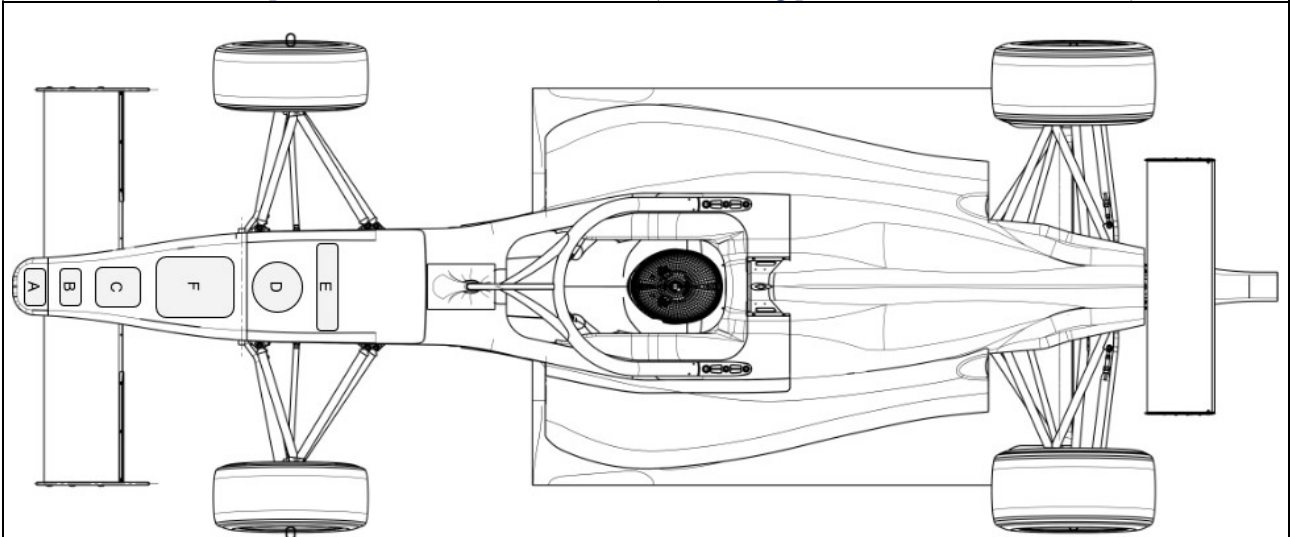

W : Schema di posizionamento sulla tuta (Positioning pattern on the driver suit)

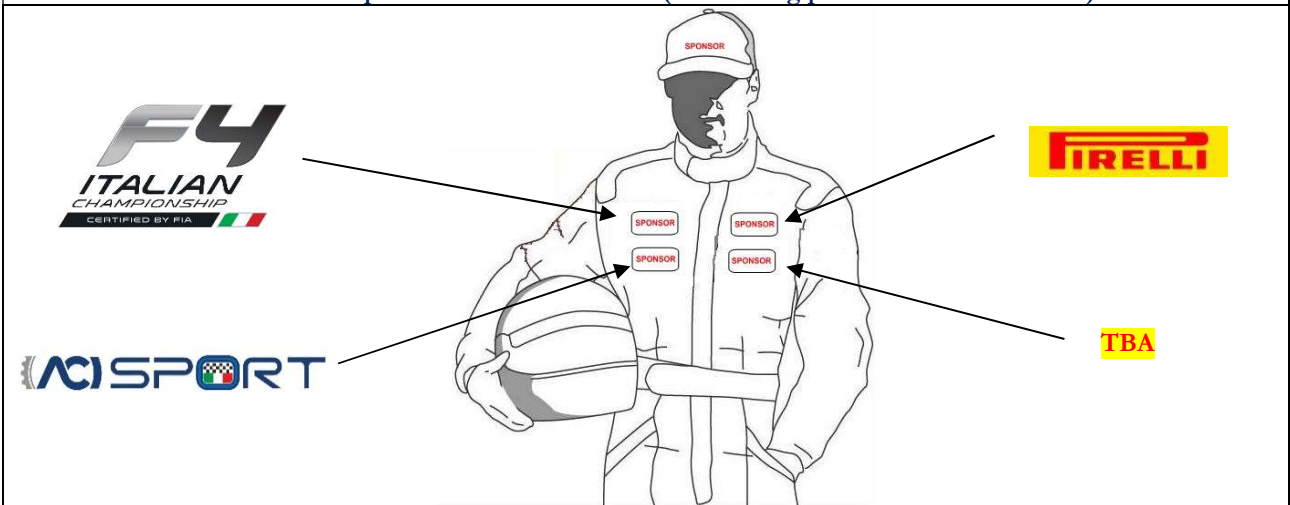

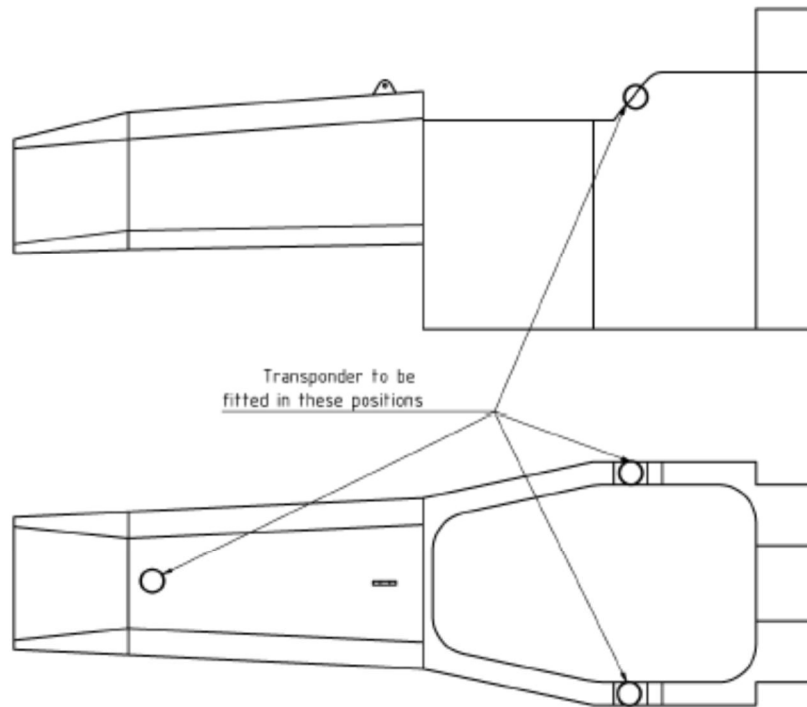

Drawing Transponder Position